

Panasonic

洗濯機 総合カタログ[®]

2018 / 冬

ドラム式洗濯乾燥機
洗濯乾燥機 / 全自動洗濯機
2槽式洗濯機 / 電気衣類乾燥機



家事シェアでゆとり

Creative!



ななめドラム洗濯乾燥機

 NA-VG2300L/R

白さ際立つ「温水泡洗浄」 しかも洗剤自動投入!

ななめドラム洗濯乾燥機

 NA-VX9900L/R



本カタログ掲載商品の価格には、配送・設置調整費、アース工事費、部材・工事費、使用済み商品の引き取り費等は含まれておりません。
また、洗濯機及び衣類乾燥機を廃棄する場合は、家電リサイクル法に基づく収集・運搬料金、再商品化等料金（リサイクル料金）が必要となります。



仕事に家事に子育てに、忙しい共働き夫婦。
 家電で、毎日にゆとりをつくりませんか。
 パナソニックのななめドラムなら、洗剤投入から乾燥まで全自動。
 スマホで外出先からお洗濯ができます。大容量タテ型洗濯機なら、
 たまった洗濯物のまとめ洗いだってOK。温水泡洗浄で汚れを
 スッキリ洗い上げるのはもちろん、家事の手間までスッキリですよ。

温水泡洗浄 W

商品をはじめとする
さまざまな情報を動画で。



アクセスはこちら

ご愛用の皆さまの
リアルな声をご紹介します。



アクセスはこちら

「Everyday」 -AWA DANCE ver.2.0-

Perfume × Panasonic プレゼントキャンペーン実施中!

総計
500
名様

期間中に対象の洗濯機をご購入・ご応募の方に抽選で
AWA DANCEオリジナルタオルセットをプレゼント!

詳しくはWEBへ <https://panasonic.jp/wash/awa/dc4.html>
 第1回抽選：購入期間（2018年9月19日～11月18日）応募締切（2018年11月30日）
 第2回抽選：購入期間（2018年11月19日～2019年1月14日）応募締切（2019年1月31日）
 ※対象の洗濯機：【ドラム式洗濯機】2018年9月以降発売 VX・VGシリーズ
 【タテ型洗濯機】2018年5月以降発売 洗濯・脱水容量10kg以上

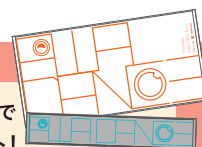

【キャンペーン対象商品の購入期間】 2018年9月19日～2019年1月14日
 【応募締切】 2019年1月31日



「Everyday」-AWA DANCE ver.2.0-

限定動画 配信中

洗濯の手間を減らす便利機能で、
毎日にゆとりを。
豊富な温水コースで、
家族の衣類を大切に洗い上げます。



液体洗剤 柔軟剤

自動投入 **スマホで** **洗濯** **温水** **泡洗淨** **W**

ななめドラム洗濯乾燥機
(6 kgヒートポンプ乾燥)

洗濯 11 kg 乾燥 6 kg 日本製

new

NA-VX9900L/R

オープン価格*

* オープン価格商品の価格は
販売店にお問い合わせください。



-N ノーブルシャンパン



-W クリスタルホワイト

CONTENTS ページ

ドラム式おすすめ機能 03

(液体洗剤・柔軟剤
自動投入/スマホで洗濯)

VX [ドラム式]
シリーズ 05

温水泡洗淨 W 05

泡洗淨 W 09

ヒートポンプ乾燥 11

自動お手入れ 13

その他機能 15

VXラインナップ 17

Cuble [ドラム式]
シリーズ 19

デザイン 19

使いやすさ/サイズ 21

低温風パワフル乾燥 22

Cuble ラインナップ 23

タテ型 洗濯乾燥機・
洗濯機 25

温水泡洗淨 W 25

使いやすさとデザイン 27

泡洗淨 W/泡洗淨 29

ガンコ汚れに
(パワフル滝洗い 他) 31

乾燥・多彩なコース 33

自動お手入れ 35

洗濯乾燥機ラインナップ 37

全自動洗濯機ラインナップ 39

J concept 他 41

その他 43

その他商品・別売部品 43

洗濯機の
上手な選び方・使い方 45

チェックポイント 45

お洗濯のコツ 46

設置時のチェックポイント 47

設置に必要な部材 49

商品ラインナップ一覧 51

ドラム式一覧 51

タテ型一覧 53

おすすめ機能 (ドラム式)

ドラム式 (レギュラードラム VX)

ドラム式 (キューブ Cuble)

タテ型 (洗濯乾燥機)

タテ型 (洗濯機)

その他

洗濯機の上手な選び方・使い方

商品ラインナップ一覧

2つの機能で、毎日のお洗濯を効率

出発時

洗濯物を入れて「遠隔」ボタンを押して外出



遠隔操作待機中は「洗濯かごモード」でニオイの発生を抑制
▶詳しくはP.16へ

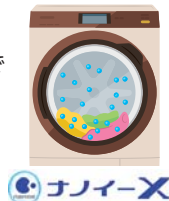

スマートフォンから帰宅の時間に合わせて洗濯終了時刻を設定



液体洗剤 柔軟剤 自動投入

最適な量を自動で計量し、投入の手間を省く

搭載機種 VX9900 VX8900 VG2300 VG1300



液体合成洗剤を約870 mL、柔軟剤を約580 mL入れておけるタンクを搭載。洗濯のたびに、最適量を自動で計量して投入します。



詰め替え用パウチの中身を、まとめて入れられます。

「液体洗剤・柔軟剤 自動投入」機能の3つのメリット!

メリット
1

手間を省き、洗濯をスムーズに。

洗濯のたびに必要だった計量の手間がなくなり、電源を入れて、コースを選択するだけでスムーズに洗濯を始められます。



メリット
2

自動計量だから、誰でも簡単!

衣類の量に応じて液体合成洗剤や柔軟剤を自動計量するので、不慣れな人でも安心して洗濯できます。洗剤や柔軟剤の入れすぎも防いで経済的です。



メリット
3

お手入れラクラク & 空間スッキリ。

こぼしたり、手が汚れたりすることがなくなるので、掃除の負担を軽減。洗剤や柔軟剤をまとめて入れられるから、ボトルを置いておく必要がなく、サニタリー空間がスッキリします。



投入量は「多め」「標準」「少なめ」など設定可能。

汚れがひどいときや、柔軟剤をしっかり香りづけしたいときなどは、投入量を設定することができます。操作は、タッチパネルで行えます。



NA-VX9900(-N)

液体合成洗剤、柔軟剤は、それぞれの容器に記載されている「使用量の目安表示」を事前にご確認のうえ、水30 Lに対する使用量を設定する必要があります

よく。

動画で詳しく!▶
液体洗剤 ■ 柔軟剤
自動投入



動画で詳しく!▶
スマホで洗濯



外出中

運転開始1時間前にスマートフォンにお知らせします

(スケジュールに合わせて終了時刻を変更することも可能です)

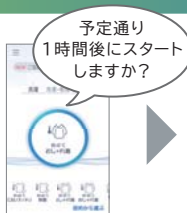

運転を開始します

洗濯～乾燥の場合
早めに完了した場合は「ふんわりキープ」機能により衣類をふんわり保ちます



帰宅時

帰宅時には乾燥も完了しているので、あとは取り出してたたむだけ!

天気も気にしないでいからラクラク!



スマホで洗濯

※1 スマートフォンで洗濯の操作ができる ※2

搭載機種 VX9900 VG2300 VG1300



スマートフォンアプリと連携し、外出先からも洗濯の操作ができます。洗濯のし忘れや待ち時間を減らし、帰宅したら取り出してたたむだけ、ということも可能になります。



・「Wi-Fi®」は、「Wi-Fi Alliance®」の登録商標です。・「Wi-Fi Protected Setup™」、
「WPA™」、「WPA2™」は、「Wi-Fi Alliance®」の商標です
・「Wi-Fi CERTIFIED™」ロゴは、「Wi-Fi Alliance®」の認証マークです
・「Wi-Fi Protected Setup™」ロゴは、「Wi-Fi Alliance®」の認証マークです

new 操作できるコース拡充!

時間がかかる「温水つけおき」コース等も選べるように。さらに効率よくお洗濯ができます。

・一部のコースには対応していません
・対応コースについて、詳しくはP.17～18、P.23～24をご確認ください

外から



外から運転・予約

帰宅時間を見計らって、外出先から洗濯開始したり、予約していた洗濯終了時刻を変更したりできます。



家でも



ステータス通知

洗濯時のステータスをスマートフォンにて確認できます。終了時刻が近づいたときや、自動投入タンクの洗剤・柔軟剤が少なくなったときに、プッシュ通知を受け取ることも可能です。



洗剤・柔軟剤 銘柄設定

液体合成洗剤や柔軟剤の銘柄をスマートフォンから設定することで、最適な使用量を自動で計量・投入できます。

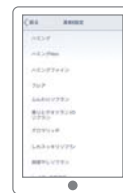

・上記画像は2018年8月28日現在の内容です

使い方ガイド

エラー対応サポート

時刻補正

・NA-VX9900のみ

・「スマホで洗濯」の詳細についてはホームページ (panasonic.jp/wash/connect/faq) をご覧ください ※1 Android™ OSバージョン4.4.0以上、iOSバージョン8.0以上のスマートフォンでご利用できます。(2018年7月1日現在) ただし、すべてのスマートフォンで、アプリの動作に保証を与えるものではありません。また、「スマホで洗濯」アプリはタブレット端末には対応していません ※2 通信環境や、使用状況によっては、ご利用できない場合があります ●「スマホで洗濯」アプリのダウンロード (AndroidスマートフォンはGoogle Play、iPhoneはApp Storeからダウンロード可能) と、サービスのご利用にはログインIDが必要です。「スマホで洗濯」アプリをダウンロードできない機種では、ご利用いただけません。ログインIDはパナソニックの会員サイト「CLUB Panasonic」よりご登録いただけます ●「スマホで洗濯」アプリは無料です。ダウンロードおよびサービスのご利用には通信費がかかります ●通信環境や使用状況によっては、ご利用できない場合があります ●常時インターネット接続が可能な環境が必要です ●無線LANプロトコル/標準 (IEEE802.11b、IEEE802.11g、IEEE802.11n (2.4GHz帯) のいずれかに対応した無線LANルーター) が必要です ●モバイルルーターには対応していません ●AndroidおよびGoogle Playは、Google Inc.の商標または登録商標です ●iPhoneは、米国および他の国々で登録されたApple Inc.の商標です。iPhoneの商標は、アイホン株式会社とのライセンスに基づき使用されています ●App StoreはApple Inc.のサービスマークです

室温・水温、水道水圧、設置・排水条件、衣類の量や種類、衣類の片寄り、風呂水の使用などにより、使用水量・消費電力量・運転時間が増減します

温水の洗浄力で、
嫌なニオイも黄ばみも解決！
おしゃれ着もスツキリ洗えます。



new

ななめドラム洗濯乾燥機 **日本製**
(6 kgヒートポンプ乾燥)

NA-VX9900L/R オープン価格[※]

洗濯11 kg / 約32分^{※1}

洗濯～乾燥6 kg / 約98分^{※2}

*衣類の状況と使用環境により運転時間は増減します

※オープン価格商品の価格は販売店にお問い合わせください

洗剤中の酵素が活性化する温度まで洗剤液を温め、さらに泡にすることで浸透力もアップ。繊維の奥にしみついた、黄ばみやニオイの原因菌まで洗い流します。

温水泡洗浄 W

動画で詳しく!



さまざまな洗浄コースで、目的や衣類に応じて洗い分け!

		容量の上限	運転時間	1回あたりの電気代(目安) ^{※4}
約40℃ 洗剤中の酵素が活性化	白物の除菌 約60℃除菌コース ^{※3}	2 kg	約120分	約35円 ^{※5}
	ニオイも落とす 約40℃におしツキリコース ^{※6}	2 kg	約91分	約25円
	黄ばみを落とす 約40℃つけおきコース ^{※7}	2 kg	約420分	約30円
約37℃ 皮脂が溶け出す	ふだん着の黄ばみ予防 約40℃おまかせコース ^{※8}	4.5 kg	約69分	約24円
	new おしゃれ着の黄ばみ予防 約40℃おしゃれ着コース ^{※9}	2 kg	約53分	約17円
	おしゃれ着洗いに 約30℃おしゃれ着コース ^{※10}	2 kg	約35分	約8円
水温が低いと… ●洗剤が溶けにくい ●汚れが落ちにくい	寒い日に 約15℃洗濯モード ^{※11}	11 kg	約53分	約11円



センサーで水温を検知し、ヒーターのON/OFFを制御して設定温度を保つから、洗浄成分が効果を発揮します

VXシリーズの「約60℃除菌」コースとVGシリーズの「約60℃おまかせ」コースは名称は異なりますが性能は同じです衣類を傷めたり、色移りしやすいため、取扱説明表示を確認してください
●上記の表はNA-VX9900・VX8900の内容です。VGシリーズの容量・運転時間について詳しくはP.23～24をご確認ください

おしゃれ着 コース

衣類や汚れに合わせて、コースが選べます

洗剤液を温めて、泡生成回数を最大約2倍※12に引き上げて汚れをしっかりと落としながら、約1/3の機械力で布地の傷みを抑えて洗います。(いずれも当社「おまかせ」コース比較)



合成洗剤・中性洗剤の
どちらも使えます※13



・写真は、弱水流推奨衣類2 kg、粉末合成洗剤を使用し各コースそれぞれ20回ずつ運転した場合。当社実験による

new 約40℃
おしゃれ着
コース
(洗濯容量:2 kgまで)

皮脂汚れを落として、黄ばみを予防

搭載機種 VX9900 VX8900 VG2300 VG1300 VG730

白物のおしゃれ着洗いにおすすめ!

「おうちクリーニング」コースで
洗った場合 (水温:約20℃)



エリ元などに
黄ばみが浮かぶ

「約40℃おしゃれ着」コースで
洗った場合



黄ばみがなく、
また着られる!

・週1回6か月着用・6か月保管に相当するブラウス(綿100%)の比較(当社調べ)。衣類写真の黄ばみ・汚れは、人工皮脂によるものです。衣類の量、衣類・汚れ・洗剤の種類によっても効果は異なります

こんなマークの
白物・おしゃれ着に



ジャケット



ワンピース

キャミソール

約30℃
おしゃれ着
コース
(洗濯容量:2 kgまで)

汚れたおしゃれ着をやさしく洗える

搭載機種 VX9900 VX8900 VG2300 VG1300 VG730

こんなマークのおしゃれ着に



★おしゃれ着用中性洗剤をお使いください



キャミソール

ブラウス

ワンピース

※1 定格11 kg洗濯時、「おまかせ」コースでの所要時間(目安) ※2 定格6 kg洗濯乾燥時、「おまかせ」コース・標準乾燥での所要時間(目安) ●各データは、日本電機工業会自主基準「洗濯性能評価方法」乾燥性能評価法(2009年11月19日改訂)による ※3 (除菌の試験内容)【試験機関】(一財)日本食品分析センター【試験成績書発行年月日】2013年9月10日【試験成績書発行番号】第13047337001-02号【試験方法】菌液付着試験布の生菌数測定【除菌方法】加熱高温水による【対象部分】ドラム内の衣類【試験結果】菌の減少率99%以上(自社換算値) ※4 新電力料金目安単価27円/kWh(税込)【家電公取協調べ、2018年6月現在】で計算。電気代はあくまで目安であり、水温、衣類の量によって異なります ※5 2 kg洗濯時、「約60℃除菌」コース(洗濯)設定時、水温を20℃から60℃に上げる場合の1回あたりの電気代(洗濯～脱水・目安) ※6 2 kg洗濯時、「約40℃においスッキリ」コース(洗濯)設定時、水温を20℃から40℃に上げる場合の1回あたりの電気代(洗濯～脱水・目安) ※7 2 kg洗濯時、「約40℃つけおき」コース(洗濯)設定時、水温を20℃から40℃に上げてつけおき洗いの場合の1回あたりの電気代(洗濯～脱水・目安) ※8 4.5 kg洗濯時、「約40℃おまかせ」コース(洗濯)設定時、水温を20℃から40℃に上げる場合の1回あたりの電気代(洗濯～脱水・目安) ※9 2 kg洗濯時、「約40℃おしゃれ着」コース(洗濯)設定時、水温を20℃から40℃に上げる場合の1回あたりの電気代(洗濯～脱水・目安) ※10 2 kg洗濯時、「約30℃おしゃれ着」コース(洗濯)設定時、水温を20℃から30℃に上げる場合の1回あたりの電気代(洗濯～脱水・目安) ※11 定格11 kg洗濯時、「おまかせ」コース(洗濯)・「約15℃洗濯モード」設定時、水温5℃から15℃に上げる場合の1回あたりの電気代(洗濯～脱水・目安。水温、衣類の量によって異なります) ※12 泡立ち具合は、衣類の量や汚れの程度、洗剤、水温によって異なります ※13 衣類の絵表示に従って洗剤をお使いください

レギュラードラムNA-VX9900L/Rの機能を例としてご説明しています。機種により搭載されていない機能もあります。詳しくはP.51~52の商品ラインナップ一覧をご確認ください
室温・水温、水道水圧、設置・排水条件、衣類の量や種類、衣類の片寄り、風呂水の使用などにより、使用水量・消費電力量・運転時間が増減します

温水で黄ばみもニオイも スツキリ洗い流して清潔に!

温水泡洗浄W

シャツのエリや袖の黄ばみ汚れも、嫌なニオイも、温水洗浄ならスツキリきれいに洗い流せます。

約40℃つけおきコースで洗浄

・この写真の黄ばみは、着用時の皮脂汚れによるものです（ワイシャツ 綿100%）
・写真は「約40℃つけおき」コース（洗濯）設定時（運転時間 約420分）粉末合成洗剤を通常の約2倍使用、洗濯容量2kg運転の場合の洗浄実験結果です（当社調べ）



洗浄前

洗浄後

あきらめていた
黄ばみも
驚きの白さに!

今までは

- [たらいのお湯で手洗い]
- ・お湯を入れる手間がかかる
- ・お湯が次第に冷える
- [鍋で煮洗い]
- ・サイズに限られる・火から目が離せない

約40℃
つけおき
コースなら

- ・水温を温かく保つ
- ・予約して夜運転すれば翌朝洗い上がる

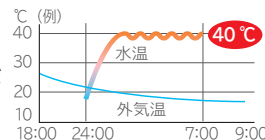

洗剤中の
酵素が
働き続ける

・日光などで変色した汚れ・黄ばみは落ちません

約40℃

つけおき
コース

(容量:2kgまで)

あきらめていた黄ばみも落とす

搭載機種 VX9900 VX8900 VG2300 VG1300 VG730

約40℃に温めた高濃度2倍洗剤※1に衣類を浸し、保温しながら約6時間つけおき。しみついた黄ばみも、しっかり洗い落とします。

■「約40℃つけおき」コース行程（運転時間 約420分）

洗剤投入 ▶ 給水 ▶ つけおき洗い ▶ すすぎ ▶ 脱水

洗剤液中の酵素が活性化する約40℃を約6時間キープ

あせたTシャツの
色柄もあざやかに!



洗浄前

洗浄後

枕カバーなどのしつこい
皮脂汚れもスツキリ

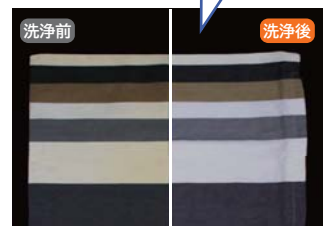

洗浄前

洗浄後

「約40℃つけおき」コースを上手にお使いいただくために

衣類の取扱い絵表示を確認してください

①水温の上限がある衣類は、上限を超えて洗わないでください ②手洗い指定や水洗いできない衣類は、洗わないでください

▶ 衣類を傷めたり、色移りしたりすることがあります。色柄物と白物は、分け洗いをしてください

約40℃
におい
スッキリ
コース
(容量:2kgまで)

ニオイの原因菌を洗い落とす

搭載機種 VX9900 VX8900 VG2300 VG1300 VG730

洗剤中の酵素が活性化する約40℃の温水で2回洗浄し、繊維の奥までしっかり洗浄。部屋干しなどによる生乾きの嫌なニオイの発生を抑えるので、清潔感あふれる仕上がりを実感できます。色柄物もOKです。

洗濯直後

おまかせコース

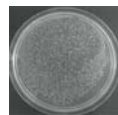

洗濯直後
ニオイの原因菌が
残っている

においスッキリコース

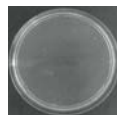

洗濯直後
ニオイの原因菌が
あまり残っていない※2

部屋干し6時間後

おまかせコース



においスッキリコースでは
部屋干し後も嫌なニオイの発生を抑える※3



(イメージ図)

・使用環境・状況によって効果が異なります

■「約40℃においスッキリ」
コース行程
(運転時間 約91分)



約60℃

除菌
コース
(容量:2kgまで)

白物の除菌に

搭載機種 VX9900 VX8900
VG2300 VG1300 VG730



- ・NA-VX9900・VX8900搭載の「約60℃除菌」コースとNA-VG2300・VG1300・VG730 搭載の「約60℃おまかせ」コースは名称は異なりますが、性能は同じです
- ・「約60℃除菌」コースでは、白物衣類だけを洗ってください
- ・「約60℃除菌」コースで、風呂水を使用した場合、除菌効果が出ない場合があります

約40℃

おまかせ
コース
(容量:4.5kgまで)

黄ばみ・ニオイを予防

搭載機種 VX9900 VX8900
VG2300 VG1300 VG730

黄ばみの主な原因は、普段の洗濯で落としきれずに蓄積した皮脂汚れです。定期的な温水洗浄で、皮脂汚れによる変色やニオイを防げます。

衣替え前のお手入れにおすすめ!



(イメージ図)

・使用環境・状況によって効果が異なります

約15℃

洗濯
モード
(自動)

寒い日は自動で水を温めて、洗浄力アップ

搭載機種 VX9900 VX8900 VG2300 VG1300 VG730

水温が低いとき(15℃以下)は、自動で水温を上げて洗濯。冬の朝でも洗浄力を発揮します。

・「15℃」設定時は、所要時間が最大約20分長くなります



ガンコな汚れも落ちる!

・写真は、洗濯時「おまかせ」コースにおいて、当社実験による。(くつ下 綿・アクリル)衣類の量、衣類・汚れ・洗剤の種類によっても効果は異なります

水温が低いと
汚れが落ちにくい

東京でも年間の
約1/3が水温の低い日です

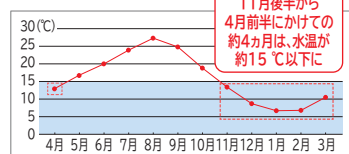

平成24年度水道水の水温(東京都庁付近)の平均値【東京都水道局調べ】

※1「おまかせ」コースと比べ、洗剤2倍量の高濃度洗剤液で洗います ※2【試験機関】(一財)日本食品分析センター【試験成績書発行年月日】2016年7月13日【試験成績書発行番号】第16046506001-0101号【試験方法】菌液付着試験布の生菌数測定【試験結果】菌の減少率99%以上(自社換算値)・衣類上におい原因菌。全ての菌に効果があるわけではありません ※3「約40℃においスッキリ」による消臭の試験内容【試験機関】近江オドエアーサービス(株)【試験方法】部屋干し臭が付着したタオルハンカチを6段階臭気強度表示法にて評価【消臭方法】高濃度洗剤液と加熱温水洗浄による【対象部分】ドラム内の衣類【試験結果】「約20℃おまかせ」:3.3、「約40℃においスッキリ」:1.7 ※4「除菌の試験内容」【試験機関】(一財)日本食品分析センター【試験成績書発行年月日】2013年9月10日【試験成績書発行番号】第13047337001-02号【試験方法】菌液付着試験布の生菌数測定【除菌方法】加熱高温水による【対象部分】ドラム内の衣類【試験結果】菌の減少率99%以上(自社換算値) ※5 NA-VG730の容量は3kg・衣類の量、水温などにより設定の温度まで上がらないことがあります

・当社実験による。各コースの衣類写真の黄ばみ・汚れは、着用時の皮脂・食べこぼし・泥汚れによるものです。衣類の量、衣類・汚れ・洗剤の種類によっても効果は異なります

レギュラードラムNA-VX9900L/Rの機能を例としてご説明しています。機種により搭載されていない機能もあります。詳しくはP.51~52の商品ラインナップ一覧をご確認ください

室温・水温、水道水圧、設置・排水条件、衣類の量や種類、衣類の片寄り、風呂水の使用などにより、使用水量・消費電力量・運転時間が増減します

泡のチカラでしっかり浸透。 ガンコな汚れもきれいに!

動画で詳しく!



泡洗淨 W

泡洗淨W

洗剤の力を引き出し、繊維の奥の汚れに効く

搭載機種 VX9900 VX8900 VX7900 VG2300 VG1300 VG730

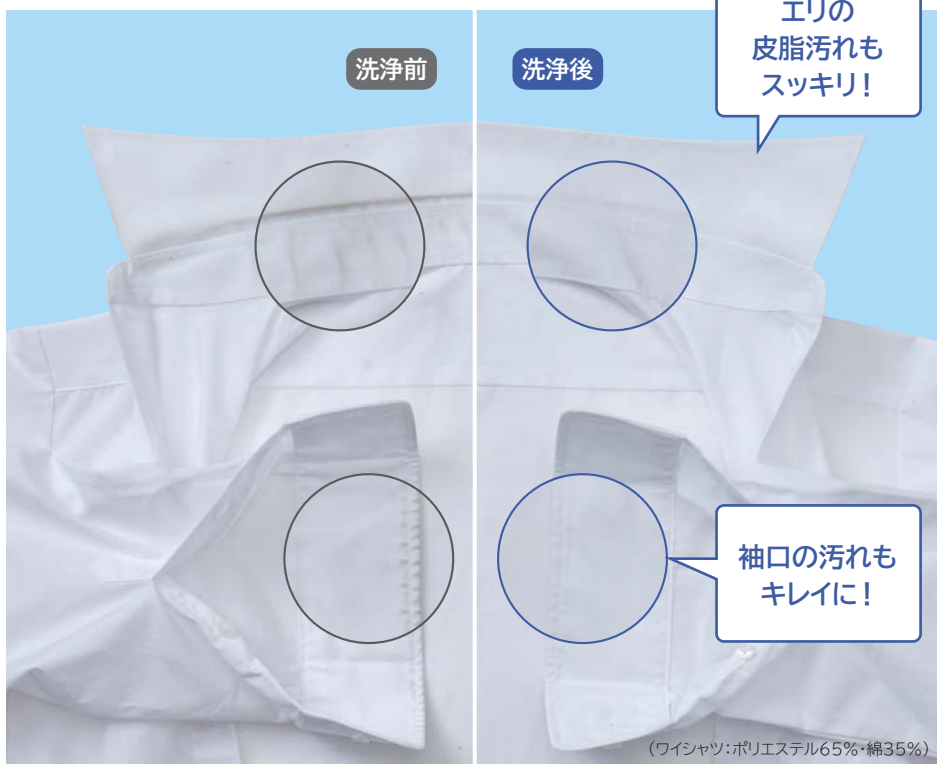

洗剤液を泡立てることで繊維の奥まで浸透させ、いままで落ちにくかった汚れもきれいに洗い流します。

厚手のパーカーのしょうゆシミも!



(パーカー:綿60%・ポリウレタン40%)

食べこぼしのミートソースも!



(Tシャツ:綿60%・ポリウレタン40%)

・写真は洗濯時「おまかせ」コースにおいて、当社実験による。衣類写真の汚れは、着用時の皮脂や食べこぼしによるものです。衣類の量、衣類・汚れ・洗剤の種類によっても効果は異なります

洗剤は「泡」にすると
汚れにアタックする面積が
多くなります。

界面活性剤 (イメージ図)

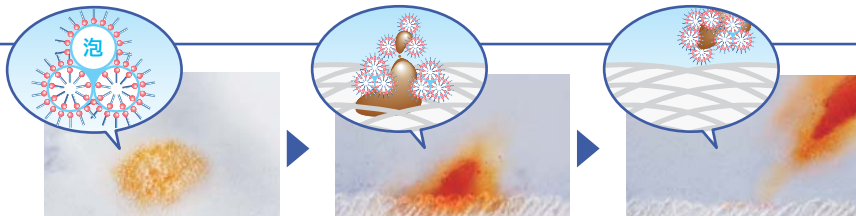
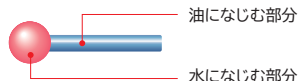

濃密泡で汚れを包み

浮かせて

洗い落とす

泡の表面には、汚れ落としパワーの源「界面活性剤」が密集。
泡を繊維の奥まで浸透させ、汚れを包み、浮かせて洗い落とします。

「おまかせ」コース(洗濯)なら

スピード洗濯
約32分^{※1}

しかも脱水した衣類を
自動でほぐす

高速脱水後に槽を回転・反転して自動で衣類の貼りつきをはがし、つり干しなどした時のゴワつきを低減します。^{※2}



パイルが寝たまま



パイルが起きる

パナソニックは3つの力を磨き上げ、パワフルな洗浄力を実現!

1

洗剤の力

汚れを浮かす

ジェットバブルシステム

高濃度の洗剤液を「泡生成ボックス」へ。高い水圧で泡を作り素早く衣類に振りかけます。

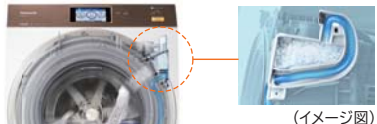

(イメージ図)

2WAY循環ポンプで、泡とシャワーを同時に噴射。たっぷりの泡水が一気に衣類に浸透

NA-VX9900L (イメージ図)

・泡立ち具合は、衣類の量や汚れの程度、洗剤、水温によって異なります

2

水の力

泡を浸み込ませる

浸透ジェットシャワー

泡が繊維の奥まで素早く浸透し、汚れにアタックします。

7本のシャワーで泡がしっかり浸透



3

機械の力

汚れを取り去る

スピンドancing洗浄

ドラム槽の回転で、衣類を効果的に動かし洗浄。遠心力で、洗剤液やすすぎの水を勢いよく衣類に通過させます。

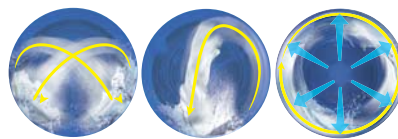

もみ洗い クイック反転
たたき洗い タンブリング
押し洗い 高速スピン

(イメージ図)

たっぷりの洗濯物をしっかりきれいに洗い上げる工夫

■大きいドラム槽で、しっかり「たたき洗い」

本体幅はコンパクト(約60 cm)に、ドラム槽だけ大きく。高い落差で、しっかりたたき洗います。



ドラム槽直径(最大)
約53 cm



こすり洗い効果を発揮

スパイラルドラム

ドラム槽内壁の突起で、衣類を「こすり洗い」

容量アップと洗浄ムラを低減

リフトアップホイール

搭載機種 VX9900 VX8900

ドラム奥の凹凸形状により、容量アップを実現しながら衣類の持ち上げ効果を発揮。前後方向の動きを促進し、洗浄ムラを低減します。

■3D見張りセンサーで衣類の片寄りを補正

ドラム槽の回転数を自動制御。衣類の片寄りを補正し、振動・運転音を抑制。

トレーナーやジーンズなど重い衣類は

持ち上げられずゴロゴロ...



センサーなし



センサーあり

勢い良く回りゴロゴロを解消!

■途中でドア開けOK

一時停止ボタンを押せば、洗濯開始後でも、ドアを開けて衣類を追加できます。



new

パワフル 滝すすぎ^{※3} コース^{※4}

(洗濯容量: 11 kgまで)

大水流でしっかりすすぐ

搭載機種 VX9900 VX8900 VX7900 VX3900 VG2300 VG1300 VG730

すすぎの回数・時間を増やして、たっぷりの水ですすぐことで、「おまかせ」コースの約2倍のすすぎ性能^{※5}を実現しました。敏感肌の方やお子様の衣類や寝具などを、しっかりすすぎたい方におすすめのコースです。

■「パワフル滝すすぎ」コースの行程



すすぎ後の衣類をしぼって出た水の比較

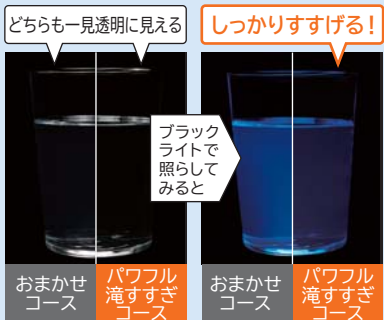

どちらも一見透明に見える

しっかりすすげる!

ブラックライトで照らしてみると

おまかせコース

パワフル滝すすぎコース



・当社調べ。定格負荷洗濯時、粉末合成洗剤を使用。ブラックライトを当てると、洗剤に含まれる成分の一部が青白く見えます。衣類の素材・量、汚れ、洗剤の種類、水質、水温、室温などによって効果は異なります

※3 NA-VX9900の「パワフル滝すすぎ」コースと、VX8900・VX7900・VX3900・VGシリーズの「滝すすぎ」コースは名称は異なりますが性能は同じです
 ※4 NA-VX7900・VX3900・VG2300・VG1300は10 kgまで。NA-VG730は7 kgまで ※5 日本電機工業会自主基準「洗濯性能評価方法」による

ふんわりやさしく乾燥、しかもスピーディ&省エネ。

動画で詳しく!



ヒートポンプ乾燥

ヒートポンプ乾燥

傷みや縮みを抑えて、除菌^{※1}乾燥

搭載機種 VX9900 VX8900 VX7900 VX3900

乾燥容量6 kgクラスで

洗濯～乾燥スピードNo.1*

*NA-VX9900L/R・VX8900L/R国内の洗濯乾燥機において、定格6 kg洗濯乾燥時 所要時間約98分^{※2}。2018年8月28日現在、日本電機工業会自主基準「乾燥性能評価方法(2009年11月19日改訂)」による。室温・水温、水道水压、設置・排水条件、衣類の量や種類、衣類の片寄り、風呂水の使用などにより、運転時間が増減します。運転時間の目安はP.17~18をご確認ください

※1 除菌乾燥もできる



つり干し パイルが寝て、ごわつく

ヒートポンプ乾燥 ふっくらして肌ざわりも気持ちいい

・当社実験による。衣類の量、素材、使用状況、一緒に乾燥するものの種類によって効果は異なります

ヒートポンプ乾燥のしくみ

ヒーター乾燥方式 ヒートポンプ乾燥方式

ドライヤーのような熱風(約100℃)が衣類に直接あたります



除湿機で乾かすように衣類を傷めず低温風(約65℃)でスピーディに乾燥



仕上がり^{※3}(当社実験による)

従来のヒーター乾燥



(くつ: レーヨン・ナイロン)

ヒートポンプ乾燥



傷みや縮みを抑えて変形しにくい!^{※4}



(イメージ図)

- 1 除湿された空気を加熱器で温めて乾いた温風にする
- 2 約4.6 m³/分の大風量^{※*}をドラム槽へ送り込む
- 3 衣類から水分を吸収し、湿気を含んだ空気をヒートポンプユニットへ送る
- 4 湿気を含んだ空気を冷却器で冷やし結露して除湿する

乾燥途中で取り出しOK

*NA-VX9900ふんわりジェット乾燥時・乾燥方式の違いについて▶詳しくはP.45

時間やコスト面でも効率的

年間の電気代・水道代^{※5}(定格6 kg洗濯乾燥時)
1回あたりの目安時間(定格6 kg洗濯乾燥時)

ヒーター乾燥^{※6}
当社従来機種 2010年発売
NA-V1700

約32,800円
(電気代約23,700円+水道代約9,100円)
約170分

ヒートポンプ乾燥
2018年発売
NA-VX9900^{※8}
おまかせコース(標準乾燥)

約13,900円
(電気代約8,800円+水道代約5,100円)
1回の電気代約25円^{※8}^{※11}
約98分^{※2}

電気代をさらに抑える省エネコース^{※8}^{※10}
NA-VX9900

約11,300円
(電気代約6,200円+水道代約5,100円)
1回の電気代約17円^{※8}^{※12}

当社ヒーター式ドラムと比べて年間約18,900円コストダウン!^{※6}

乾燥時の使用水量ゼロ!^{※9}

洗濯～乾燥時間スピードNo.1*

約165分

※1 「除菌乾燥」による衣類の除菌について 【試験機関】(一財)日本食品分析センター 【試験成績書発行年月日】2015年7月15日 【試験成績書発行番号】第15053786001-0101号 【試験方法】菌液付着試験布の生菌数測定 [除菌方法]加熱温風による [対象部位]ドラム内の衣類 【試験結果】菌の減少率99%以上(自社換算値) ※2 定格6 kg洗濯乾燥時、「おまかせ」コース・標準乾燥での所要時間(目安) ※3 2010年発売当社ヒートポンプ非搭載機種NA-V1700と、新製品NA-VX9900との比較 ※4 綿や麻の繊維のニット製品や織り目の粗い生地などは、縮むことがあります ※5 水温20℃、気温20℃の場合、年間の電気代・水道代は、1日1回使用した場合として算出。(目安単価) [水道代]水道料金・下水道使用料252円/m³(税込)(内訳:水道料金132円/m³(税込)、下水道使用料120円/m³(税込)) [日本電機工業会調べ]で計算。【電気代】新電力料金目安単価27円/kWh(税込) [家電公取協調べ]で計算[2018年6月現在] ※6 定格6 kg洗濯乾燥時、「おまかせ」コース・標準乾燥の場合 ※7 NA-V1700 洗濯～乾燥1回あたり 使用水量:洗濯時約58 L、乾燥時約40 L、消費電力量:約2,400 Wh ※8 NA-VX9900 洗濯～乾燥1回あたり 使用水量:洗濯時約55 L、乾燥時約0 L、消費電力量:約890 Wh(おまかせコース・標準乾燥)/約620 Wh(省エネコース) ※9 熱交換器自動洗浄の使用水量は含まれません ※10 「省エネ」コース・容量:6 kgまで・洗濯は「おまかせ」コース、乾燥の種類は「省エネ」となります。電気の使用量を抑えて乾燥します・運転音を抑えて乾燥します・「ふんわりジェット乾燥」は設定できません ※11 洗濯～乾燥1回の電気代は、24.1円(水道代は含みません) ※12 洗濯～乾燥1回の電気代は16.8円(水道代は含みません) ※13 化繊80%以上の衣類。タオルなど、ドラム槽に貼り付きやすいものは、乾かないことがあります ●各データは、日本電機工業会自主基準「乾燥性能評価方法(2009年11月19日改訂)」による

ダニバスターコース

(容量: 3 kgまで)

プレ乾燥でダニを高温加熱し、アレル物質を洗い流す

搭載機種 VX9900 VX8900 VX7900 VX3900

洗濯前に約65℃の温風でプレ乾燥を行うことで、通常の洗濯では落ちにくいダニを繊維から引きはがし、洗濯で洗い流します。ダニが繁殖しやすい毛布や枕カバー、布団カバーなどの寝具類から「アレル物質 (ダニのふんや死骸)」を除去します。



・洗えないものについて、詳しくはP.46をご確認ください (イメージ図)

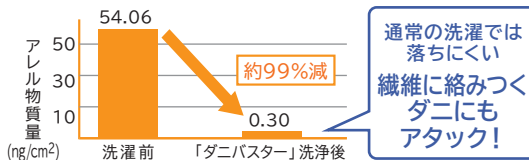

***ダニ・アレル物質を除去する効果

効果	試験方法	対象部分	試験結果
「ダニバスター」アレル物質 (ダニのふんや死骸) 除去	毛布に付着させたダニの死滅率測定	毛布に付着したダニ	ダニの死滅率 99%以上
	ダニ付着試験布のアレル物質 (ダニのふんや死骸) 測定	毛布等	アレル物質 (ダニのふんや死骸) 除去率 99%以上

試験機関: パナソニック (株) プロダクト解析センター

■「ダニバスター」コース行程 (運転時間約173分)



化繊60分コース

(容量: 1 kgまで)

軽い汚れの化繊衣類 (1 kgまで)^{※13} を、約60分で洗濯~乾燥

搭載機種 VX9900 VX8900 VX7900

軽い汚れ、乾きやすい化繊 (1 kgまで^{※13}) なら、洗濯~乾燥まで約60分で終了。「体操服やインナーをすぐに洗って乾かしたい」お急ぎのときに便利です。

軽い汚れで^{※13} 化繊 1 kg なら

スピード約60分

洗濯27分 + 乾燥33分

ふんわりジェット乾燥

大風量でシワを抑えて乾燥

搭載機種 VX9900

後方からの
ワイド風 風量
約4.6 m³/分

後方からワイド風をたっぷり当て、大きなドラム槽の中で衣類を大きく動かしながら乾燥。シワを抑えて仕上げます。約4.6 m³/分の大風量で衣類内の水分を抜くやすくし、ヒートポンプで効率的に早く乾かせます。

形態安定
ワイシャツ
綿50%
ポリエステル50%
・当社実験による

容量 1 kg 時 容量 3 kg 時 容量 6 kg 時



・容量によって、シワ低減の効果は異なります。・運転の途中から、運転音・振動が大きくなります。「ジェット乾燥」を設定なしにすることもできます
・衣類の種類によっては、シワ低減の効果小さいものがあります (綿パン・大判シャツなど) ・NA-VX8900・VX7900・VX3900には「ジェット乾燥」を搭載しています

ジェットほぐし (洗濯容量: 4.5 kgまで)

搭載機種
VX9900 VX8900
VX7900 VX3900

高速脱水後
10分間送風して、
繊維をほぐし、
ゴワつきを低減。

洗った衣類をほぐし、肌ざわりのいい仕上がりに

ほぐし運転なし
(2014年発売従来品
NA-VX9500)
パイルのイメージ



ジェットほぐしあり



・当社実験による

パイルのイメージ

・運転の途中から運転音・振動が大きくなります。少量の衣類やタオルは、ドラム槽に貼り付いて、ゴワつき場合があります。衣類がドラム槽に貼り付くのを抑えたい場合は、「貼り付き防止」を設定してください

・洗濯~乾燥時の目安時間は、衣類の量や種類によって異なります。各機種のコースごとの目安時間は、P.17~18をご確認ください
レギュラードラムNA-VX9900L/Rの機能を例としてご説明しています。機種により搭載されていない機能もあります。詳しくはP.51~52の商品ラインナップ一覧をご確認ください

室温・水温、水道水圧、設置・排水条件、衣類の量や種類、衣類の片寄り、風呂水の使用などにより、使用水量・消費電力量・運転時間が増減します

洗濯するたび自動お手入れ。 槽の黒カビ発生を抑えて^{※1} 除菌。^{※2}

1 **すすぎ前**^{※5}
自動
槽洗浄^{※1}
^{※2}

遠心力水流で洗浄

搭載機種	VX9900	VX8900	VX7900
	VX3900	VG2300	VG1300
	VG730		

すすぎ行程で給水後、キレイな水を約2 L追加して槽洗浄。ドラム槽を通常すすぎ時の約3倍の高速で回転。生じる遠心力により、槽底からせり上げた強い水流でドラム槽の外側や外槽の内側などを勢いよく洗浄。

2 **脱水時**
カビクリーン
タンク^{※3}

噴射水でさらに洗浄

搭載機種	VX9900	VX8900	VX7900
	VX3900	VG2300	VG1300
	VG730		

ドラム槽の脱水穴から噴射される水を利用して、外槽の内側やドラム槽外側を洗浄。洗剤カスの付着を抑えます^{※7}。

遠心力水流
ドラム槽を
通常すすぎ時の約3倍
の高速回転で
水を勢いよく当てて洗浄
↓
洗剤カスの付着を抑える

約3分/1回
電気代(目安)
約**0.6円**^{※6}
(NA-VX9900の場合)

NA-VX9900L(イメージ図)

**追加する
水はゼロ**

NA-VX9900L(イメージ図)

洗剤カスが残りにやすいこんなところにも水が届く!

外槽前カバーの裏側
やドラム槽前面部も
水で洗います。
NA-VX9900L
(イメージ図)

外槽前
カバーの裏側

ドラム槽
前面部

ドラム槽の
外側

外槽の
内側

脱水穴をななめに
配置。噴射された
水が外槽の内側に
当たりやすい。
(イメージ図)

外槽

ドラム槽

糸くずのお手入れがより簡単に!

【乾燥フィルター】 すべてのVXシリーズに搭載。・VGシリーズの乾燥フィルターについてはP.23をご確認ください
【排水フィルター】 すべてのVXシリーズとVGシリーズに搭載

new **乾燥フィルター**

乾燥時に出る糸くずをキャッチ。シンプルで新しいデザインで、たままった糸くずがサッと取れるようになりました。

メッシュ部分は丈夫で
清潔感のある
ステンレス
(NA-VX9900・
VX8900のみ)

サッとキレイに!

乾燥フィルター(写真左)、乾燥フィルター(奥)(写真右)は取り出してお手入れできます。

new **排水フィルター**

洗濯時に出る糸くずをキャッチ。新形状で、お掃除しやすくなりました。

**ゴミがからみにくく
取り除きやすい、クシ歯形状**

・排水の異常を防ぐために、週1回程度お掃除してください。

・乾燥運転をした後は、必ず毎回、乾燥フィルターとフィルター内部を掃除してください
・乾燥フィルターの掃除をしないと循環経路にほこりがたまり、乾燥時間が長くなったり、乾燥ムラが多くなったり、仕上がりの質も悪くなります
・乾燥フィルターを正しくセットしないと、乾燥が不充分になったり、ほこりが舞い上がったりします
・排水フィルターを外す前には、必ず「脱水のみ」運転を行ってください。残水を容器などで受けてください

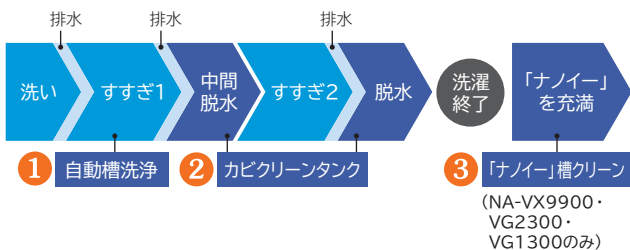

3 洗濯終了後

「ナノイー」槽クリーン

※4 ※8

搭載機種 VX9900 VG2300 VG1300

洗濯終了後、電源を切らずに衣類を取り出しドアを閉めれば、自動※8で運転を開始。黒カビ発生を抑えます※4。



ナノイー

「ナノイー」は、周囲の水に包まれた直径5~20 nmの微細なイオン。繊維の奥に入り込み、菌やニオイの元に吸着して働きを抑制します。

電子
OHラジカル
水でできた粒子

●「nanoe」、「ナノイー」及び「nanoe」マークは、パナソニック株式会社の商標です

除菌・黒カビ発生を抑える効果が証明されています

試験機関：(一財)日本食品分析センター

効果	試験方法	黒カビ抑制(※2は除菌)方法	対象部分	試験結果	
※1 「自動槽洗浄」設定による黒カビ抑制	【試験成績書発行年月日】2014年4月4日 【試験成績書発行番号】第14018475001-02号	ドラムおよび外槽に取り付けた培地付着プレートの黒カビ抑制確認	「自動槽洗浄」による	ドラムおよび外槽	黒カビの発育なし
※2 「自動槽洗浄」設定による除菌	【試験成績書発行年月日】2014年4月22日 【試験成績書発行番号】第14031842001-01号	ドラムおよび外槽に取り付けた菌液付着プレートの生菌数測定			菌の減少率99%以上(自社換算値)
※3 「カビクリーンタンク」による黒カビ抑制	【試験成績書発行年月日】2014年4月4日 【試験成績書発行番号】第14021614001-01号	外槽に取り付けた培地付着プレートの黒カビ抑制確認	脱水による	外槽	黒カビの発育なし
※4 「ナノイー」槽クリーンによる黒カビ抑制	【試験成績書発行年月日】2011年8月4日 【試験成績書発行番号】第11064190001-01号	ドラムおよび外槽に取り付けた菌液付着布の黒カビ抑制確認	「ナノイー」槽クリーンによる	ドラムおよび外槽	黒カビの発育なし

※5 最初の「すすぎ」で、槽を洗浄してから衣類をすすぎます ※6 新電力料金目安単価27円/kWh(税込) [家電公取協調べ。2018年6月現在]で計算 ※7 噴射水が当たりにくい部分は洗剤カスの除去はできません。水に不溶性の洗剤カスがドラム槽の外面部および外槽の内面部の洗剤液に触れる部分に付着します ※8 「ナノイー」槽クリーンは、コース選択時に「洗濯」を選ぶと、自動的に設定されます ※9 (「約30℃槽洗浄」「槽洗浄」による黒カビ抑制の試験内容) 【試験機関】(一財)日本食品分析センター 【試験成績書発行年月日】2015年6月1日 【試験成績書発行番号】第15041789001-0101号 【試験方法】菌液の生菌数測定 【黒カビ抑制方法】洗濯槽クリーナー(N-W2)による 【対象部分】外槽 【試験結果】菌の減少率99.9%以上(自社換算値) ※10 「槽洗浄」コース約11時間(約17円)に対し「約30℃槽洗浄」コース約3時間(約34円) ※11 「槽洗浄」コース約11時間(約17円)に対して約6時間(約8円) ※12 電気代はあくまで目安であり、水温によって異なります

【自動槽洗浄について】「自動槽洗浄」は、工場出荷時オフ設定です。一度設定すれば、「洗濯」または「洗濯～乾燥」運転で「すすぎ」2回以上設定時に自動運転します(「風呂水」設定するときは「洗い」時)。NA-VX9900:「おまかせ」・「おまかせ+プレ洗浄」・「省エネ」・「個別洗濯」コース・「わたし流プラス」コースの「お好み」・「仕上がりアップ」・「しっかりすすぎ」・「省エネ乾燥」のすすぎ回数が「すすぎ自動」または「すすぎ2回」以上となります。NA-VX8900・VX7900・VX3900・VGシリーズ:「おまかせ」・「わたし流」コース時。「すすぎ」の途中で水を追加して洗浄するため、使用水量が約2L増え、運転時間が約3分長くなります

レギュラードラムNA-VX9900L/Rの機能を例としてご説明しています。機種により搭載されていない機能もあります。詳しくはP.51~52の商品ラインナップ一覧をご確認ください

室温・水温、水道水圧、設置・排水条件、衣類の量や種類、衣類の片寄り、風呂水の使用などにより、使用水量・消費電力量・運転時間が増減します

乾燥前に

熱交換器自動洗浄

乾燥効率の低下を防ぐ

搭載機種 VX9900 VX8900 VX7900 VX3900

熱交換器についての微細な糸くずを洗い流し、乾燥効率の低下を防ぎます。

熱交換器前面部に少量の水道水を繰り返し噴射して洗浄



【特別なお手入れ】黒カビが気になる時に※9

約30℃槽洗浄コース*

搭載機種 VX9900 VX8900 VG2300 VG1300 VG730

洗剤液を温め、汚れた槽を洗浄。回転数や水量を見直し、所要時間を短縮しました。

短時間で洗浄※10

所要時間 約3時間
電気代(目安) 約34円※6※12 (NA-VX9900の場合)

槽洗浄コース*

搭載機種 VX7900 VX3900

常温の水で槽の黒カビ・ニオイをじっくり落とします。

短時間で洗浄※11

所要時間 約6時間
電気代(目安) 約8円※6※12

槽洗浄におすすめ!

*洗濯槽クリーナーを使用します(頻度の目安:汚れがついたとき)

洗濯槽クリーナー N-W2 ▶P.44

メーカー希望小売価格 1,600円(税抜)



【洗濯終了後】黒カビ予防に

槽乾燥コース

搭載機種 VX9900 VX8900 VX7900 VX3900 VG2300 VG1300 VG730

洗濯後の槽内の湿気を取り清潔にします。(NA-VG2300・VG1300・VG730は所要時間約60分)

所要時間 約30分(頻度の目安:週1回)

自動槽乾燥

搭載機種 VX8900 VX7900 VX3900

ヒートポンプ乾燥で黒カビの原因となる水分を蒸発させます。

所要時間 約30分(約60分に設定変更もできます)

汚れや衣類に合わせて選べるコース。

おうちクリーニングコース

※1
(洗濯容量:1.5 kgまで)

デリケートな衣類もやさしく洗う

搭載機種 VX9900 VX8900 VX7900 VX3900 VG2300 VG1300 VG730



カシミアのニット



レース



ブラウス



ワンピース



制服※2

※1 NA-VG730は1 kgまで ※2 「手洗い」または「弱水流」マークがあるもの。芯地は取り外してください

こんな衣類もおうちで洗える!



のいずれかの表示があるもの
液体のおしゃれ着用中性洗剤をお使いください
・洗えないものについて、詳しくはP.46をご確認ください



毛布コース

※3
(洗濯容量:6 kgまで
乾燥容量:3 kgまで)

汚れが気になった時や季節の変わり目のお手入れに

搭載機種 VX9900 VX8900 VX7900 VX3900 VG2300 VG1300 VG730

化繊100%・綿100%のダブルの毛布や、掛けふとんが洗えます。※4
おうち洗いだから、お気に入りの洗剤や柔軟剤も使えます。



VXシリーズなら、洗濯容量**6 kg**
薄手のシングル毛布4枚がまとめて洗える* (綿毛布1枚1.5 kg以下)



*化繊100%毛布は洗濯容量4 kgまで
(1枚2 kg以下・2枚まで)

洗濯ネットに入れなくてOK

※3 洗濯容量

VXシリーズ	6 kg
VG2300	4.2 kg
VG1300	
VG730	3 kg

こんな毛布・掛けふとんが洗える!



のいずれかの表示があるもの

・洗えないものについて、詳しくはP.46をご確認ください

※4・洗濯～乾燥ができるもの…化繊100%の3 kg以下の毛布・洗濯のみできるもの…化繊100%か綿100%の6(4.2) kg以下の毛布、化繊100%の中綿1 kg以下の掛けふとん・肌掛けふとん。ただし、NA-VG730はダブルの毛布・掛けふとんは洗えません。・3 kgを超え6(4.2) kg以下の毛布やふとんを洗うときは、別売の洗濯キャップをお使いください()内はVG2300・VG1300 ▶詳しくはP.44

どろんこコース

(洗濯容量:4.5 kgまで
乾燥容量:4.5 kgまで)

ガンコな泥汚れもスッキリ

搭載機種 VX9900 VX8900 VX7900 VX3900

高濃度2倍洗剤※5でどろんこ汚れを落とします。
また、黒ずみを抑えたい時にも※6おすすめです。

・写真は洗濯時「どろんこ」コースにおいて、当社実験による。衣類写真の汚れは、着用時の泥汚れなどによるものです。(サッカーパンツ:ポリエステル100%)衣類の量、衣類・汚れ・洗剤の種類によっても効果は異なります

※5 「おまかせ」コースと比べ、洗剤2倍量の高濃度洗剤液で洗います
※6 途中で排水することで、汚れの再付着による黒ずみも防ぎます

サッカーのユニフォームも!

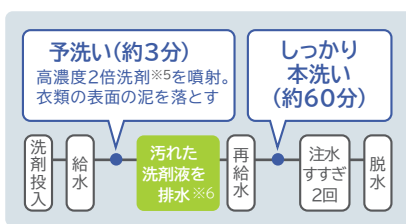

ナイトコース

※7
(洗濯容量:11 kgまで
乾燥容量:4.5 kgまで)

音を抑えて運転

搭載機種 VX9900 VX8900 VX7900 VX3900

洗濯時・乾燥時の音を抑えて運転するコースです。

「おまかせ」コースに比べて、洗濯時間は長くなります。 ※7 NA-VX7900・VX3900は10 kgまで

大きな槽をしっかり支える 防振構造



— 上吊りサスペンション(2本)
振動により硬さを調節。脱水時には、高速回転する槽をしっかり支える

— 高減衰ゴム制振ダンパー(3本)
振動を吸収し、床への伝わりを抑える

※8 (「花粉ケア」によるスギ花粉の抑制の試験内容)【試験機関】パナソニック(株)プロダクト解析センター【試験方法】ドラム内のコート表面に取り付けた花粉懸濁液付着布の花粉抑制率をELISA法にて測定【花粉抑制方法】「花粉ケア」による【対象部分】ドラム内の衣類【試験結果】コート表面90%以上 ※9 新電力料金目安単価27円/kWh(税込)【家電公取協調べ。2018年6月現在】で計算 ※10 (「ナノイー」による衣類の除菌について)【試験機関】(一財)日本食品分析センター【試験成績書発行年月日】NA-VG2300・VG1300:2015年10月29日 NA-VX9900:2013年8月23日【試験成績書発行番号】NA-VG2300・VG1300:第15104864001-0101号 NA-VX9900:第13067024001-01号【試験方法】密閉ドラムに取り付けた菌液付着試験布の生菌数測定【除菌方法】「ナノイー」による【対象部分】ドラム内の衣類【試験結果】35分後で菌の減少率99%以上(自社換算値)。試験は1種類のみの為実施。除菌効果は衣類の量、種類や汚れの程度により異なる場合があります ※11 (「ナノイー」による消臭について)【試験機関】近江オドアーサービス(株)【試験方法】ドラム内の布に付けたタバコ臭を6段階臭気強度表示法にて評価【消臭方法】「ナノイー」による【対象部分】ドラム内の衣類【試験結果】初期3.8、プランク3.3、「ナノイー」1.8(VX9900)、2.0(VG2300・VG1300) ※12 (「ナノイー」による皮脂汚れ分解について)【試験機関】(株)島津総合分析試験センター【試験方法】ドラム内の3 kg衣類に付着させたトリオレインの分解率測定【分解方法】「ナノイー」による【対象部分】ドラム内の衣類【試験結果】分解率26%

自動でエコ運転。花粉ケアも。

エコナビ

ムダを省き自動で節電・時短



搭載機種 VX9900 VX8900 VX7900 VX3900 VG2300 VG1300

「おまかせ」・「おまかせ+プレ洗浄(NA-VX9900のみ)」・「わたし流プラス(NA-VX9900のみ)」コースの「洗濯」・「洗濯～乾燥」で働きます

水温や衣類の量を見分けて節電・時短

洗濯時の水温が高いとき(約15℃以上)や、衣類の量が少ないときは、洗濯時間を短縮して自動で節電。

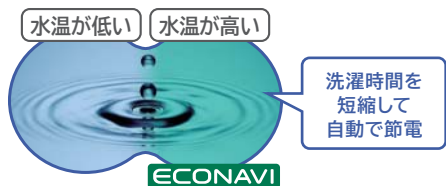

エコナビ運転の効果

定格11kg洗濯時	NA-VX9900・NA-VX8900の場合		定格10kg洗濯時	NA-VX7900, NA-VG2300, NA-VG1300の場合	
	通常運転	エコナビ運転		通常運転	エコナビ運転
消費電力量(約)	68 Wh	最大約8%削減 62 Wh	消費電力量(約)	70 Wh	最大約8%削減 64 Wh
洗濯時間(約)	32分	最大約9%削減 29分	洗濯時間(約)	30分	最大約10%削減 27分

「おまかせ」コース、標準洗濯容量11kg・10kgの洗濯運転時の消費電力量・時間

衣類の量(重さ)・質を「布量センサー」で見分けて節電



エコナビ運転の効果

3kg洗濯乾燥時	NA-VG2300, NA-VG1300を除く	
	通常運転	エコナビ運転
消費電力量(約) (おまかせコース・標準乾燥)	773 Wh	最大約10%削減 689 Wh
消費電力量(約) (おまかせコース・省エネ乾燥)	576 Wh	最大約20%削減 458 Wh

洗濯～乾燥「おまかせ」コース(標準・省エネ)、洗濯・乾燥容量3kg化繊維比率85%の洗濯乾燥運転時で、乾燥エコナビのみが働いたときの消費電力量

ナノイー X

衣類などについて花粉を抑制^{※8}



搭載機種 VX9900 VG2300 VG1300

花粉ケアコース (容量: 1 kgまで)

衣類について花粉を90%以上抑制^{※8}。
コートや帽子など、なかなか水洗いできないアイテムも、手軽に花粉ケアができます。

・運転時間: 約60分 ・電気代(目安): 1回 約1.1円^{※9}
・重ならないようにできるだけ広げて入れてください。
・重なりと効果が小さくなる原因になります

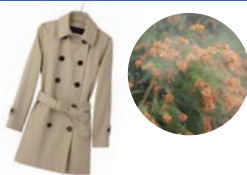

プレ洗浄コース (容量: 3 kgまで)

ガンコな皮脂汚れの主成分を分解^{※12}。
汚れを落としやすくし、部屋干し臭も抑えます^{※13}。
(NA-VX9900のみ)

・運転時間: 約120分 ・電気代(目安): 1回 約2.7円^{※9}
・洗濯する衣類の前処理です。汚れは除去できません。
・プレ洗浄後はおまかせコースなどで洗濯してください

除菌・消臭コース (容量: 1 kgまで)

水洗いできないものの除菌^{※10}消臭^{※11}に最適なコースです。

槽回転 頻りにクリーニングに出せない衣類に

槽静止 形くずれが気になるものに



・運転時間: 約35分
・電気代(目安): 1回 約0.9円(槽回転)^{※9}・約0.8円(槽静止)^{※9}

洗濯かごモード

予約中や「スマホで洗濯」の遠隔操作待機中に、衣類のニオイの発生を抑えます^{※14}。

・運転時間: 最大23時間
・電気代(目安): 1時間 約0.3円^{※9}



●「nanoe」、「ナノイー」及び「nanoe」マークは、パナソニック株式会社の商標です。乾いた衣類にお使いいただくコースです。洗濯や乾燥をするコースではありません。使用条件により効果が異なります(運転できないもの(例))。・毛皮などの高級なものと和服など(シワが付いたり、質感を損ねる場合があります)。・シーツなどの大物(効果がありません)。・油の付着したものと、ペットなどの生き物

※13 (「ナノイー」による部屋干し臭抑制について) 【試験機関】近江オドエアサービス(株) 【試験方法】ドラム内の布に付けたヘプタン酸(部屋干し臭成分)を6段階臭気強度表示法にて評価 【消臭方法】「ナノイー」による【対象部分】ドラム内の衣類 【試験結果】初期4.0、ブランク4.0、プレ洗浄1.7 ※14 (「洗濯かごモード」による臭気抑制の試験内容) 【試験機関】近江オドエアサービス(株) 【試験方法】ドラム内および洗濯かご内の4.5kg衣類中心部の布に付着させたヘキサ酸(汗臭成分)を6段階臭気強度表示法にて比較評価 【消臭方法】「洗濯かごモード」による【対象部分】ドラム内の衣類 【試験結果】初期4.0、洗濯かご内放置3.4、「ナノイー」3.0(VX9900)、2.8(VG2300・VG1300)。臭気抑制効果は衣類の量や種類により異なる場合があります

レギュラードラムNA-VX9900L/Rの機能を例としてご説明しています。機種により搭載されていない機能もあります。詳しくはP.51～52の商品ラインナップ一覧をご確認ください

室温・水温、水道水圧、設置・排水条件、衣類の量や種類、衣類の片寄り、風呂水の使用などにより、使用水量・消費電力量・運転時間が増減します

洗濯・脱水容量 **11 kg** / 乾燥容量 **6 kg**

NA-VX9900L [左開き]

new

オープン価格※ **日本製**

右開きもあります
NA-VX9900R -N (ノーブルシャンパン)
-W (クリスタルホワイト)

温水 泡洗淨 W

液体洗剤 柔軟剤 **自動投入**

スマホで洗濯

抗菌*1ハンドル
一番よく触れるハンドル部分に、抗菌加工を施しました。

乾燥容量6 kgクラスで **洗濯～乾燥スピードNo.1**

*国内の洗濯乾燥機において、定格6 kg洗濯乾燥時 所要時間約98分*2。2018年8月28日現在。日本電機工業会自主基準「乾燥性能評価方法(2009年11月19日改訂)」による



-W (クリスタルホワイト)



-N (ノーブルシャンパン)

美しい
クラフトウォール柄

洗濯・脱水容量 **11 kg** / 乾燥容量 **6 kg**

NA-VX8900L [左開き]

new

オープン価格※ **日本製**

右開きもあります
NA-VX8900R -W (クリスタルホワイト)

温水 泡洗淨 W **液体洗剤 柔軟剤 自動投入**

美しい
クラフトウォール柄

抗菌*1ハンドル
一番よく触れるハンドル部分に、抗菌加工を施しました。

乾燥容量6 kgクラスで **洗濯～乾燥スピードNo.1**

*国内の洗濯乾燥機において、定格6 kg洗濯乾燥時 所要時間約98分*2。2018年8月28日現在。日本電機工業会自主基準「乾燥性能評価方法(2009年11月19日改訂)」による



-W (クリスタルホワイト)

洗剤ケース・自動投入タンク

(NA-VX9900・VX8900のみ)



1ヶ所にまとまり 取り外して洗える
使いやすい

「液体洗剤・柔軟剤 自動投入機能」
搭載機種のお手入れについて

3ヶ月に一度、自動投入タンク・経路を掃除してください。液体合成洗剤・柔軟剤の銘柄を変えた場合や、1ヶ月以上自動投入を使わなかった場合も掃除が必要となります。

おもな機能

- 泡洗淨 W** P.9~10
- 自動槽洗浄** P.13~14
- ECONAVI** P.16
- ふんわりジェット乾燥** P.11~12
- 温水機能** P.5~8
- ナノイー** P.16

●バスポンプ内蔵

おまかせコース時

洗濯・脱水容量 容量 11 kg	乾燥容量 6 kg
定格洗濯時 目安時間(約) 32分	定格洗濯乾燥時 省エネ 165分
標準使用水量(約) 78 L	標準 55 L (乾燥時0 L*3)
消費電力(約) 68 Wh	標準 890 Wh / 省エネ 620 Wh
洗濯 32 dB / 脱水 41 dB	乾燥 46 dB

幅639×奥行722×高さ1,058 mm

おもな機能

- 泡洗淨 W** P.9~10
- 自動槽洗浄** P.13~14
- ECONAVI** P.16
- ふんわりジェット乾燥** P.11~12
- 温水機能** P.5~8
- ナノイー**

●バスポンプ内蔵

おまかせコース時

洗濯・脱水容量 容量 11 kg	乾燥容量 6 kg
定格洗濯時 目安時間(約) 32分	定格洗濯乾燥時 省エネ 165分
標準使用水量(約) 78 L	標準 55 L (乾燥時0 L*3)
消費電力(約) 68 Wh	標準 930 Wh / 省エネ 620 Wh
洗濯 32 dB / 脱水 41 dB	乾燥 46 dB

幅639×奥行722×高さ1,058 mm



-W (クリスタルホワイト)



-N (ノーブルシャンパン)

必要なボタンのみ表示
カラータッチパネル



視覚障害者の方のために操作ボタン部に点字表示しています

各機種の搭載コース・運転時間一覧

・運転時間は目安です(室温20℃の時)。「洗濯～乾燥」「乾燥のみ」の所要時間は、乾燥の種類「標準」の場合です。<>はNA-VX7900・VX3900

※「おまかせ+泡洗淨」にも対応しています	おまかせ		わたし流プラス/わたし流		どろんこ		new パワフル 滝すすぎ*5		new 約30℃ おしゃれ着		約40℃ おしゃれ着		約40℃ においスッキリ		約40℃ おまかせ		約40℃ つけおき		約60℃ 除菌*6		おうち クリーニング		ソフト 乾燥		毛布		化繊 60分	
	洗濯	洗濯 & 乾燥	乾燥のみ	洗濯	洗濯 & 乾燥	乾燥のみ	洗濯	洗濯 & 乾燥	洗濯	洗濯 & 乾燥	洗濯	洗濯 & 乾燥	洗濯	洗濯 & 乾燥	洗濯	洗濯 & 乾燥	洗濯	洗濯 & 乾燥	洗濯	洗濯 & 乾燥	洗濯	乾燥のみ	乾燥のみ	洗濯*7	洗濯 & 乾燥	乾燥のみ	洗濯	洗濯
容量の上限(kg)	11<10>	6	6	11<10>	6	6	4.5	4.5	11<10>	6	2	2	2	2	4.5	4.5	2	2	2	2	1.5	0.4	0.4	6	3	3	1	3
*「スマホで洗濯」対応	○	○	○	○	○	○	○	○	○	○	○	○	○	○	○	○	○	○	○	○	○	○	○	○	○	○	○	○
VX9900*	約32分	約1時間38分	約1時間	●	●	●	約2時間45分	約2時間45分	約35分	約53分	約1時間31分	約2時間31分	約1時間9分	約2時間46分	約7時間39分	約2時間46分	約2時間48分	約38分	約38分	約38分	約38分	30-60-90-120分から選択	約1時間32分	約3時間20分	約30-60-90-120分から選択	約1時間	約2時間53分	
VX8900	約32分	約3時間20分	約1時間	●	●	●	約2時間45分	約2時間45分	約35分	約53分	約1時間31分	約2時間31分	約1時間9分	約2時間46分	約7時間39分	約2時間46分	約2時間48分	約38分	約38分	約38分	約38分	30-60-90-120分から選択	約1時間32分	約3時間20分	約30-60-90-120分から選択	約1時間	約2時間53分	
VX7900	約30分	約1時間54分	約4時間	●	●	●	約2時間30分	約2時間30分	約35分	約53分	約1時間31分	約2時間31分	約1時間9分	約2時間46分	約7時間39分	約2時間46分	約2時間48分	約38分	約38分	約38分	約38分	30-60-90-120分から選択	約1時間32分	約3時間20分	約30-60-90-120分から選択	約1時間	約2時間53分	
VX3900	約30分	約1時間54分	約4時間	●	●	●	約2時間30分	約2時間30分	約35分	約53分	約1時間31分	約2時間31分	約1時間9分	約2時間46分	約7時間39分	約2時間46分	約2時間48分	約38分	約38分	約38分	約38分	30-60-90-120分から選択	約1時間32分	約3時間20分	約30-60-90-120分から選択	約1時間	約2時間53分	

●「ジェットほぐし」、「ジェット乾燥」を設定できます ●NA-VX9900は、「個別洗濯(洗い/すすぎ/脱水)」を設定できます

*1 <抗菌効果について> [試験機関] 大和化学工業株式会社 評価技術センター [試験方法及び条件] JIS Z 2801:2012 抗菌加工製品-抗菌性試験方法-抗菌効果 [抗菌方法] 樹脂に抗菌剤を含有 [対象部品] ハンドル [試験結果] 抗菌活性値2.0以上 [試験成績書発行年月日] 2017年6月7日 *2 定格6 kg洗濯乾燥時「おまかせ」コース・標準乾燥での所要時間(目安) *3 熱交換器自動洗浄の使用量は含まれません *4 時間などを自分で変更する「お好み」のほか、「仕上がりアップ」「音を抑える」など、あらかじめ設定されたおすすめの洗い方・乾かし方を、目的に合わせて選べます *5 NA-VX8900・VX7900・VX3900は「滝すすぎ」コースです。名称は異なりますが性能は同じです *6 (除菌の試験内容) [試験機関] (一財)日本食品分析センター [試験成績書発行年月日] 2013年9月10日 [試験成績書発行番号] 第13047337001-02号 [試験方法] 菌液付着試験の生菌数測定 [除菌方法] 加熱高温水による [対象部品] ドラム内の衣類 [試験結果] 菌の減少率99%以上(自社換算値) *7 毛布(3 kgを超え6 kg以下)やふとんなどを洗うときは、必ず別売の洗濯キャップをご使用ください。(▶詳しくはP.44) 毛布用のネットは不要です。脱水できないので、絶対に使用しないでください

洗濯・脱水容量 **10 kg** / 乾燥容量 **6 kg**

NA-VX7900L [左開き] new

オープン価格※ **日本製**

右開きもあります
NA-VX7900R -W(クリスタルホワイト)

泡洗淨 W

美しい
ヘアライン柄

抗菌*1ハンドル

一番よく触れるハンドル部分に、抗菌加工を施しました。



-W(クリスタルホワイト)

おもな機能

泡洗淨 W P.9~10	自動槽洗淨 P.13~14
ECONAVI P.16	ナノイー P.11~12
温水機能	

●バスポンプ内蔵



視覚障害者の方のために操作ボタン部に点字表示しています

洗濯・脱水容量 **10 kg** / 乾燥容量 **6 kg**

NA-VX3900L [左開き] new

オープン価格※ **日本製**

泡洗淨

清潔感のある
マット調

抗菌*1ハンドル

一番よく触れるハンドル部分に、抗菌加工を施しました。



-W(クリスタルホワイト)

おもな機能

泡洗淨 P.9	自動槽洗淨 P.13~14
ECONAVI P.16	ナノイー P.11~12
温水機能	

●バスポンプ内蔵



視覚障害者の方のために操作ボタン部に点字表示しています

の場合です

ダニバスター	「ナノイー」花粉ケア	「ナノイー」プレ洗淨	「ナノイー」除菌・消臭	省エネ	ナイト	「ナノイー」槽クリーン	自動槽乾燥	約30℃槽洗淨	槽洗淨	槽乾燥	乾燥の種類※8
洗濯・乾燥	—	—	—	洗濯・乾燥 乾燥のみ	洗濯 洗濯・乾燥	乾燥のみ	—	—	—	—	—
3	1	3	1	6 6	11 <10>	4.5 4.5	—	—	—	—	—
○	—	—	—	○	○	—	—	—	—	—	—
約4時間41分	約1時間	約2時間	約35分	約2時間 約4時間 約40分	約48分	約2時間 約30分 約5時間	約1時間 約1時間 約4時間	約3時間	約10時間 40分	約30分	標準・省エネ しっかり・タイマー (10・30・60・90・120分)
—	—	—	—	—	—	—	約30分 60分	—	約5時間 40分 10時間 40分	—	標準・省エネ しっかり・タイマー (30・60・120分)

※8 コースによって選べる乾燥の種類が異なります ●NA-VX9900・VX8900の「15℃」設定時は、所要時間が最大約20分長くなります

●洗濯量はJIS(日本工業規格)で規定の布地を洗濯した場合のもので、洗濯物の種類・大きさ・厚さなどによって洗える量が異なります ●記載の寸法は総外形寸法(給・排水ホースを含む)です ●「nanoe」、「ナノイー」及び「nanoe」マークは、パナソニック株式会社の商標です ※オープン価格商品の価格は販売店にお問い合わせください ●製品写真は印刷物ですので実際の色とは異なる場合があります

各データは日本電機工業会自主基準「洗濯性能評価方法」「乾燥性能評価方法(2009年11月19日改訂)」による

室温・水温、水道水圧、設置・排水条件、衣類の量や種類、衣類の片寄り、風呂水の使用などにより、使用水量・消費電力量・運転時間が増減します

ドラム式「L/左開き」と「R/右開き」の選び方

(例) NA-VX9900L ドア左開き
NA-VX9900R ドア右開き

ドラム式では、品番の後ろに「L」が付いた商品は左開き、「R」が付いた商品は右開きになります。ご家庭の洗濯機スペースや家事動線に合わせて、「L/左開き」と「R/右開き」からお選びください。

L / 左開き

VX9900L VX8900L VX7900L VX3900L
VG2300L VG1300L VG730L

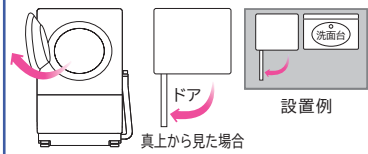

R / 右開き

VX9900R VX8900R VX7900R
VG2300R VG1300R VG730R
(S色のみ)

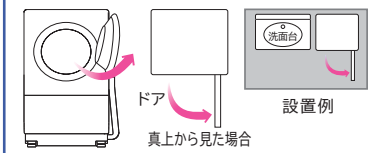

寸法図 ▶寸法図の見方 P.48

【ドア左開き】NA-VX9900L・VX8900L
本体高さ(1009 mm)に加えて
上方230 mm以上のスペースが必要です

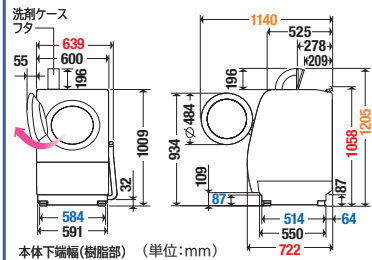

【ドア左開き】NA-VX7900L・VX3900L
本体高さ(1009 mm)に加えて
上方130 mm以上のスペースが必要です

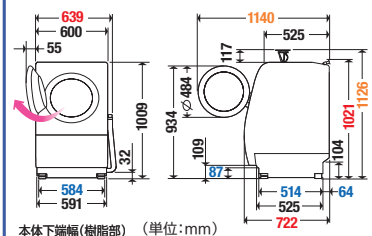

【ドア右開き】
NA-VX9900R・
VX8900R・
VX7900R

左右の手掛け部を含むと本体幅609 mmになります
給水ホースの長さ:約80 cm
排水ホースの長さ:約72 cm

おすすめ機能 (ドラム式)

ドラム式 (レギュラードラム VX)

ドラム式 (キューブ)

タテ型 (洗濯乾燥機)

タテ型 (洗濯機)

その他

洗濯機の上手な選び方・使い方

商品ラインナップ一覧

空間を美しく演出する
「キュービックフォルム」が
乾燥容量アップで使いやすい。



Cuble

キューブル



ななめドラム洗濯乾燥機 **日本製**

NA-VG2300L/R オープン価格

new

洗濯10 kg / 約30分^{※1}

洗濯～乾燥5 kg / 約195分^{※2}

乾燥をご使用の際には、換気が必要です

洗練されたデザインで、 サニタリー空間を美しく。

キュービック
フォルム

シンプルを追求したこだわりのフォルム

搭載機種 VG2300 VG1300 VG730



NA-VG2300L(-X) (イメージ図)



NA-VG1300L(-S) (イメージ図)

水平・垂直を活かしたキュービックフォルムと
細部にまでこだわったシンプルな美しいデザインで、
洗面台などサニタリー空間と調和。

ドラム槽はななめにして、
節水性や使いやすさも実現しています。

水平・垂直キュービックフォルム

空間を選ばないシンプルなデザイン

幅・奥行約60 cmの設置性(VG730)

上質なインテリアにあわせて選べる、こだわりのカラーバリエーション。



NA-VG2300L/R
-X(プレミアムステンレス)



NA-VG1300L/R
-S(シルバーステンレス)



NA-VG1300L
-P(ピンクゴールド)



NA-VG730L/R
-S(プラストシルバー)

※オープン価格商品の価格は販売店にお問い合わせください ※1 定格10 kg洗濯時、「おまかせ」コースでの所要時間(目安) ※2 定格5 kg洗濯乾燥時、「おまかせ」コース・標準乾燥での所要時間(目安)
●各データは、日本電機工業会自主基準「洗濯性能評価方法」「乾燥性能評価方法(2009年11月19日改訂)」による

室温・水温、水道水圧、設置・排水条件、衣類の量や種類、衣類の片寄り、風呂水の使用などにより、使用水量・消費電力量・運転時間が増減します

デザイン性と 使いやすさを両立。

ハイセット・
BIG投入口

衣類の出し入れがラクラク

搭載機種 VG2300 VG1300 VG730

写真はすべてNA-VG2300L(-X)

業界最大*

衣類が入れやすく、
取り出しやすいBIG投入口

*2018年9月18日現在。国内ドラム式洗濯機・洗濯乾燥機において。
投入口の直径420 mm



ドラム槽の直径は
最大530 mm

ラクな姿勢で衣類を
取り出せる、ハイセット

+約83 mm

レギュラードラムより
ドラム槽が
高くて使いやすい

896 mm



キューブル(イメージ図)

広い作業スペースを実現する
フルオープンドア

ドア全体が開くため、
衣類出し入れの作業がしやすい。



ヒンジの位置が
端にあるので
ワイドに開く

広い
スペース

ドア部天面と一体化した静電タッチパネル (NA-VG2300のみ)

電源を入れるとフレームから
浮き出る表示。シンプルさに
こだわっています。



コンパクト
サイズ

置きたい場所にスッキリ収まるサイズ

マンションなどのサンタリー空間にもスッキリと収まる
コンパクト設計なので、今までタテ型洗濯乾燥機しか
置けなかった場所にも設置することが可能に。
ドラム式を諦めていた方にもオススメのモデルです。

キューブル(NA-VG2300・VG1300)

一般的な
防水フローアに
置けます*



本体奥行
66.5
cm

NA-VG2300L(-X)
(イメージ図)

キューブル(NA-VG730)

幅・奥行
約60 cm
奥行スッキリで
置きやすい



プチドラム
60・60
奥行スリム
(イメージ図)

本体奥行
60.0
cm

クリア
ウィンドウ



透明な強化アクリルで、洗濯中のドラム
槽内がクリアに見えます。

(イメージ図)



お手入れもラクな
フラットフェイス

凸凹のないフラット
フェイスは、見た目
も美しく、お手入れ
もサッと拭くだけ。

● 設置条件についてはP.47をご確認ください
※ 外寸640×640 mm(内寸幅590 mm以上)。洗濯機脚部の深さが30 mm以上ある場合、フローアあて板N-MH3が必要になる場合がございます

衣類にやさしい 低温のヒーター乾燥機能。

**低温風
パワフル乾燥**
(ヒーター排気式**)

室温プラス約15℃の大風量でシワを抑えて乾かします

搭載機種 VG2300 VG1300 VG730

** ご使用の際には換気が必要です

new

600Wヒーター搭載で、
乾燥容量アップ

5kgに対応! (NA-VG2300・VG1300)

・NA-VG730は定格3.5kg

new

定格5kg洗濯乾燥時の

1回の電気代 約**54円***1 *2

NA-VG2300・VG1300の場合。
NA-VG730は約48円。*2 *3

乾燥時の使用水量は**ゼロ***4

1

吸気後、
ヒーターで加熱

2

室温プラス約15℃の
低温風を、後方から
約2.6m³/分吹き出し

3

衣類をしっかりと乾かし、
機外へ排気。冷却水も
使いません

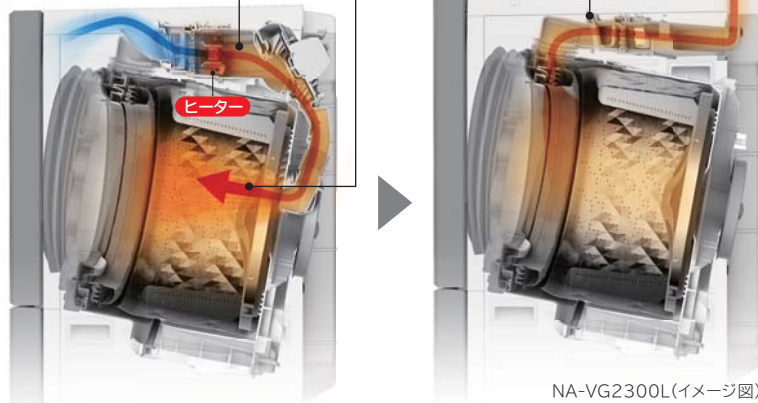

NA-VG2300L(イメージ図)

乾燥仕上がり比較

縮み比較*5

くつ下 (綿51%・ポリエステル48%・ポリウレタン1%)

従来のヒーター乾燥

低温風パワフル乾燥



縮みを抑える

シワ比較

形態安定ワイシャツ (綿50%・ポリエステル50%)

容量1kg

容量3kg

容量5kg



そのまま着られる
仕上がり

シワが
目立たない

容量が多くても
シワが少ない

・容量によって、シワ低減の効果は異なります。衣類の種類によっては、シワ低減の効果が少ないものがあります(綿パン・大判シャツなど)。当社実験による

▶キューブルの洗浄機能はP.5~10、自動お手入れ機能はP.13~14をご覧ください

*1 定格5kg洗濯乾燥時、「おまかせ」コース・標準乾燥 洗濯～乾燥1回の電気代(目安)。*2 新電力料金目安単価27円/kWh(税込)【家電公取協調べ、2018年6月現在】で計算 *3 定格3.5kg洗濯乾燥時、「おまかせ」コース・標準乾燥洗濯～乾燥1回の電気代(目安) *4 排水経路を水封するための使用水量は含まれません *5 2010年発売当社ヒーター乾燥式NA-V1700と、低温風パワフル乾燥式NA-VG2300との比較

キューブルNA-VG2300L/Rの機能を例としてご説明しています。機種により搭載されていない機能もあります。詳しくはP.51~52の商品ラインナップ一覧をご確認ください

室温・水温、水道水圧、設置・排水条件、衣類の量や種類、衣類の片寄り、風呂水の使用などにより、使用水量・消費電力量・運転時間が増減します

洗濯・脱水容量 **10 kg** / 乾燥容量 **5 kg**

NA-VG2300L [左開き] new

オープン価格※ **日本製**

右開きもあります
NA-VG2300R -X (プレミアムステンレス)



温水 泡洗淨 W

液体洗剤 柔軟剤 **自動投入**

スマホで 洗濯



-X (プレミアムステンレス)

おもな機能

泡洗淨 W P.9~10	自動槽洗浄 P.13~14
ECONAVI P.16	低温風パワフル乾燥 P.22
温水機能 P.5~8	ナノイーX P.16

●バスポンプ内蔵 ●抗菌ハンドル

おまかせコース時

洗濯・脱水容量 容量 10 kg	乾燥容量 5 kg
定格洗濯時 目安時間(約) 30分	定格洗濯乾燥時 195分
標準使用水量(約) 78 L	65 L (乾燥時0 L※1)
消費電力(約) 70 Wh	1,980 Wh
洗濯音(約) 洗濯 32 dB / 脱水 42 dB	乾燥音(約) 乾燥 46 dB
幅639×奥行665×高さ1,050 mm	

new 低騒音モード
乾燥時の運転音を抑えます(約42 dB)
・運転時間は長くなります

静電タッチパネル

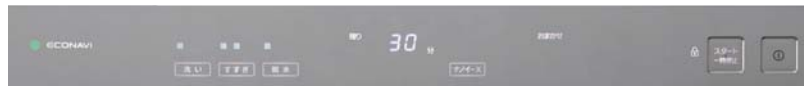

お手入れもラクラク

洗剤ケース・自動投入タンク

(NA-VG2300・VG1300のみ)



1ヶ所にまとまり
使いやすい



取り外して
洗える

乾燥フィルター



乾燥時に出る糸くずをキャッチ。取り外してお手入れできます

- ・乾燥運転をした後は、必ず毎回、乾燥フィルターとフィルター内部を掃除してください
- ・乾燥フィルターの掃除をしないと循環経路にほこりがたまり、乾燥時間が長くなったり、乾燥ムラが多くなったり、仕上がりの質も悪くなります
- ・乾燥フィルターを正しくセットしないと、乾燥が不十分になったり、ほこりが舞い上がったりします

排水フィルター



洗濯時の糸くずをキャッチします。排水の異常を防ぐために、週1回程度お掃除をしてください
排水フィルターを外す前には、必ず「脱水のみ」運転を行ってください。残水を容器などで受けてください



抗菌※2ハンドル

一番よく触れるハンドル部分に、抗菌加工を施しました。
(NA-VG2300のみ)

「液体洗剤・柔軟剤 自動投入機能」 搭載機種のお手入れについて

(NA-VG2300・VG1300のみ)

3ヶ月に一度、自動投入タンク・経路を掃除してください。液体合成洗剤・柔軟剤の銘柄を変えた場合や、1ヶ月以上自動投入を使わなかった場合も掃除が必要となります。

各機種の搭載コース・運転時間一覧

・運転時間は目安です(室温20℃の時)。「洗濯~乾燥」「乾燥のみ」の所要時間は、乾燥の種類「標準」の場合です。・<>はNA-VG730の場合です

	おまかせ			わたし流			new 滝すすぎ※3		new 約30℃おしやれ着		約40℃おしやれ着		約40℃においスッキリ		約40℃おまかせつけおき		約60℃おまかせ(除菌※4)		おうちクリーニング		毛布		「ナノイー」花粉ケア														
	洗濯	洗濯乾燥	乾燥のみ	洗濯乾燥	洗濯のみ	乾燥のみ	洗濯	洗濯乾燥	洗濯	洗濯	洗濯	洗濯乾燥	洗濯	洗濯乾燥	洗濯	洗濯乾燥	洗濯	洗濯乾燥	洗濯	洗濯乾燥	洗濯乾燥	洗濯乾燥	乾燥のみ	—													
容量の上限(kg)	10<7>	5<3.5>	5<3.5>	10<7>	5<3.5>	3.5<3.5>	10<7>	5<3.5>	2	2	2	2	4.5<3>	4.5<3>	2	2	2	2	1.5<1>	4.2<3>	3	3	1	—													
*「スマホで洗濯」対応	○			○			○		○		○		○		○		○		—		○		—														
VG2300*	約30分	約2時間30分	約1時間45分	●	約54分	約38分	約56分	約1時間32分	約1時間8分	約6時間59分	約1時間59分	約3時間38分	約1時間23分	約5時間26分	約3時間38分	約1時間23分	約5時間26分	約60・100・150・200分 から選択	約1時間	—	—	—	—														
VG1300*		約4時間55分	約5時間5分																					約5時間21分	約4時間25分	約5時間29分	約9時間23分	約4時間38分	約5時間26分	約4時間38分	約5時間26分	約4時間38分	約5時間26分	約4時間38分	約5時間26分	約4時間38分	約5時間26分
VG730		約2時間35分	約1時間45分																					約3時間1分	約3時間30分	約3時間1分	約3時間15分	約3時間38分	約4時間15分	約3時間38分	約4時間15分	約3時間38分	約4時間15分	約3時間38分	約4時間15分	約3時間38分	約4時間15分

※1 排水経路を水封するための使用水量は含まれません ※2 <抗菌効果について> [試験機関] 大和化学工業株式会社 評価技術センター [試験方法及び条件] JIS Z 2801:2012 抗菌加工製品-抗菌性試験方法-抗菌効果 [抗菌方法] 樹脂に抗菌剤を含有 [対象部品] ハンドル [試験結果] 抗菌活性値2.0以上 [試験成績書発行年月日] 2017年6月21日 ※3 NA-VX9900の「パワフル滝すすぎ」コースと、VGシリーズの「滝すすぎ」コースは名称は異なりますが性能は同じです ※4 <除菌の試験内容> [試験機関] (一財) 日本食品分析センター [試験成績書発行年月日] 2013年9月10日 [試験成績書発行番号] 第13047337001-02号 [試験方法] 菌液付着試験布の生菌数測定 [除菌方法] 加熱高温水による [対象部分] ドラム内の衣類 [試験結果] 菌の減少率99%以上(自社換算値) ※5 毛布(3kgを超え4.2kg以下)やふとんなどを洗うときは、必ず別売の洗濯キャップをご使用ください。(▶詳しくはP.44) 毛布用のネットは不要です。脱水できないので、絶対に使用しないでください ※6 コースによって選べる乾燥の種類が異なります ●「15℃」設定時は、所要時間が最大約20分長くなります

洗濯・脱水容量 **10 kg** / 乾燥容量 **5 kg**

NA-VG1300L [左開き]

new

オープン価格※ **日本製**

右開きもあります
NA-VG1300R -S (シルバーステンレス)

Cuble
キューブル

温水泡洗淨 W

液体洗剤
柔軟剤
自動投入
スマホで洗濯



-P (ピンクゴールド)



-S (シルバーステンレス)

洗濯・脱水容量 **7 kg** / 乾燥容量 **3.5 kg**

NA-VG730L [左開き]

new

オープン価格※ **日本製**

右開きもあります
NA-VG730R -S (ブラストシルバー)

Cuble
キューブル

温水泡洗淨 W

プチドラム

60×60

奥行きスリム



-S (ブラストシルバー)

おもな機能

泡洗淨 W P.9~10	自動槽洗淨 P.13~14
ECONAVI P.16	低温風パワフル乾燥 P.22
温水機能 P.5~8	ナノイー X P.16

●バスポンプ内蔵

おまかせコース時

洗濯・脱水容量 容量 10 kg	乾燥容量 5 kg
定格洗濯時 目安時間(約) 30分	定格洗濯乾燥時 195分
標準使用水量(約) 78 L	65 L (乾燥時0 L※1)
消費電力(約) 70 Wh	1,980 Wh
運転音(約) 洗濯 32 dB / 脱水 42 dB	乾燥 46 dB new 低騒音モード 乾燥時の運転音を抑えます(約42 dB) ・運転時間は長くなります

幅639×奥行665×高さ1,050 mm

-S (シルバーステンレス)

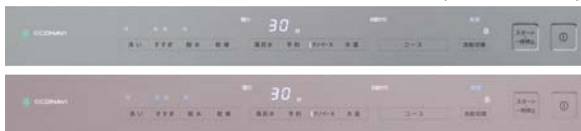

-P (ピンクゴールド)

おもな機能

泡洗淨 W P.9~10	自動槽洗淨 P.13~14
ECONAVI	低温風パワフル乾燥 P.22
温水機能 P.5~8	ナノイー

おまかせコース時

洗濯・脱水容量 容量 7 kg	乾燥容量 3.5 kg
定格洗濯時 目安時間(約) 30分	定格洗濯乾燥時 200分
標準使用水量(約) 69 L	57 L (乾燥時0 L※1)
消費電力(約) 65 Wh	1,750 Wh
運転音(約) 洗濯 32 dB / 脱水 42 dB	乾燥 46 dB

幅639×奥行600×高さ1,050 mm



寸法図 ▶寸法図の見方 P.48

「ナノイー」 除菌・消臭	「ナノイー」 槽クリーン	約30℃ 槽洗淨	槽洗淨	槽乾燥	乾燥の 種類※6
—	—	—	—	—	—
1	—	—	—	—	—
—	—	—	—	—	—
約35分	約1時間	約3時間	約10時間 40分	約1時間	標準・低騒音・ タイマー (30・60・90・ 120・180・ 240分)
—	—	—	—	—	標準・タイマー (30・60・90・ 120・180・ 240分)

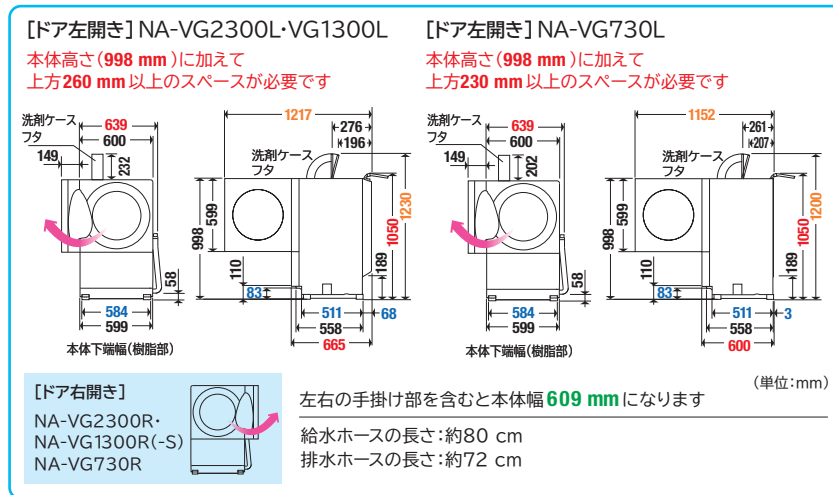

●洗濯量はJIS(日本工業規格)で規定の布地を洗濯した場合のもので、洗濯物の種類・大きさ・厚さなどによって洗える量が異なります ●記載の寸法は総外形寸法(給・排水ホースを含む)です ●「nanoe」、「ナノイー」及び「nanoe」マークは、パナソニック株式会社の商標です ※オープン価格商品の価格は販売店にお問い合わせください ●製品写真は印刷物ですので実際の色とは異なる場合があります

各データは日本電機工業会自主基準「洗濯性能評価方法」「乾燥性能評価方法(2009年11月19日改訂)」による

室温・水温、水道水圧、設置・排水条件、衣類の量や種類、衣類の片寄り、風呂水の使用などにより、使用水量・消費電力量・運転時間が増減します

おすすめ機能 (ドラム式)

ドラム式 (レギュラードラム V X)

ドラム式 (キューブル)

Cuble

タテ型 (洗濯乾燥機)

タテ型 (洗濯機)

その他

洗濯機の上手な選び方・使い方

商品ラインナップ一覧

温水の洗浄力で、嫌なニオイも黄ばみも解決!

全自動洗濯機
NA-FA120V1

洗濯12 kg



-W ホワイト

-S シルバー

洗濯乾燥機
NA-FW120V1

洗濯12 kg 乾燥6 kg



-S シルバー

乾燥機能付タイプ



温水泡洗浄W



(イメージ図)

ヒーター

温水専用ヒーターで
直接洗剤液を
温めて洗う!



タテ型業界初!* 温水専用ヒーターで
洗剤液を直接温めて、一定温度をキープします。

洗剤中の酵素が活性化する温度まで洗剤液を温め、さらに泡にすることで浸透力もアップ。繊維の奥にしみついた、黄ばみやニオイの原因菌まで洗い流します。

* NA-FW120V1・FA120V1。国内家庭用タテ型全自動洗濯機インバーター式において。2018年6月1日発売。

目的や衣類に応じて洗い分け!

	[容量・運転時間・電気代の目安]	容量の上限	運転時間	1回あたりの電気代(目安)*1
ニオイも落とす	約40℃においスッキリコース	2 kg	約228分	約66円**2
黄ばみを落とす	約40℃つけおきコース	2 kg	約200分	約38円**3
黄ばみを予防	約40℃おまかせコース	6 kg	約170分	約50円**4
寒い日に水温を上げる	約15℃おまかせ/わたし流コース	12 kg	約140分(おまかせコース)	約36円**5

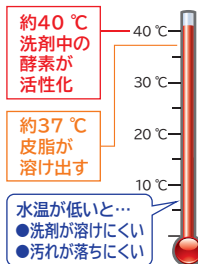

約40℃
においスッキリ
コース
(容量:2 kgまで)

ニオイの原因菌を洗い落とす

洗剤中の酵素が活性化する約40℃の温水で2回洗浄し、繊維の奥までしっかり洗浄。部屋干しなどによる生乾きの嫌なニオイの発生を抑えるので、清潔感あふれる仕上がりを実感できます。

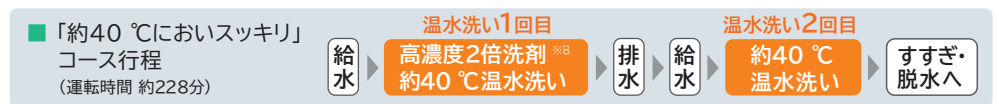
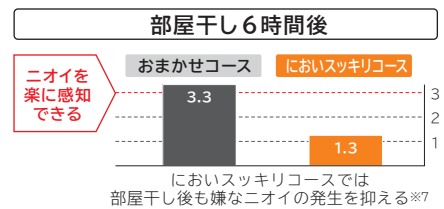

※1 新電力料金目安単価27円/kWh(税込) [家電公取協調べ。2018年6月現在]で計算。電気代はあくまで目安であり、水温、衣類の量によって異なります。 ※2 2 kg洗濯時、「においスッキリ(約40℃)コース(洗濯)設定時、水温を20℃から40℃に上げる場合の1回あたりの電気代(洗濯～脱水・目安) ※3 2 kg洗濯時、「つけおき(約40℃)コース(洗濯)設定時、水温を20℃から40℃に上げてつけおき洗う場合の1回あたりの電気代(洗濯～脱水・目安) ※4 6 kg洗濯時、「おまかせ(約40℃)コース(洗濯)設定時、水温を20℃から40℃に上げる場合の1回あたりの電気代(洗濯～脱水・目安) ※5 定格12 kg洗濯時、「おまかせ(約15℃)コース(洗濯)設定時、水温5℃から15℃に上げる場合の1回あたりの電気代(洗濯～脱水・目安) ※6 衣類の量によって異なります。 ※7 「においスッキリ(約40℃)」による除菌【試験機関】(一財)日本食品分析センター【試験成績書発行年月日】2017年12月7日【試験成績書発行番号】第17117220001-0101号【試験方法】菌液付着試験布の生菌数測定【試験結果】菌の減少率99%以上(自社換算値)・衣類上におい原因菌。全ての菌に効果があるわけではありません。 ※8 「においスッキリ(約40℃)」による消臭【試験機関】近江オドエアサービス(株)【試験方法】部屋干し臭が付着したタオルハンカチを6段階臭気強度表示法にて評価【消臭方法】高濃度洗剤液と加熱温水洗浄による【対象部分】洗濯・脱水槽内の衣類【試験結果】「おまかせ」:3.3、「においスッキリ(約40℃)」:1.3 ※9 「おまかせ」コースと比べ、洗剤2倍量の高濃度洗剤液で洗います

約40℃
つけおき
コース
(容量:2kgまで)

あきらめていた黄ばみも落とす

約40℃に温めた高濃度2倍洗剤^{※8}に衣類を浸し、保温・かくはんしながらつけおき。しみついた黄ばみも、しっかり洗い落とします。



あきらめていた
黄ばみも
驚きの白さに!

約40℃つけおきコースなら

・水温を温かく保つ
洗剤中の酵素が働き続ける

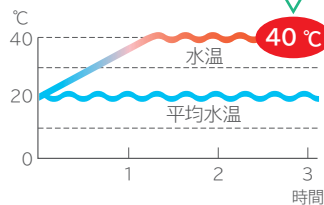

「約40℃つけおき」コースを上手にお使いいただくために

衣類の取扱い絵表示を確認してください。

- ① 水温の上限がある衣類は、上限を超えて洗わないでください。
- ② 手洗い指定や水洗いできない衣類は、洗わないでください。

衣類を傷めたり、色移りしたりすることがあります。色柄物と白物は、分け洗いをしてください。

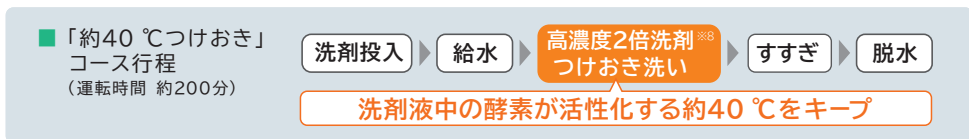

約40℃
おまかせ
コース
(容量:6kgまで)

黄ばみ・ニオイを予防

黄ばみの主な原因は、普段の洗濯で落としきれずに蓄積した皮脂汚れ。定期的な温水洗浄で、皮脂汚れによる変色やニオイを防げます。



衣替え前の
お手入れに

約15℃
おまかせ/わたし流
コース

寒い日は水を温めて、洗浄力アップ

水温が低いとき(15℃以下)は、水温を上げて洗濯。冬の朝でも洗浄力を発揮します。

・「15℃」設定時は、所要時間が最大約97分長くなります



・写真は、洗濯時「おまかせ」コース(水温約5℃)と「おまかせ(約15℃)」コースにおいて。当社実験による。衣類写真の汚れは、着用時の泥汚れなどによるものです。(くつ下 綿60%・アクリル26%・ポリエステル13%・ポリウレタン1%)衣類の量、衣類・汚れ・洗剤の種類によっても効果は異なります

■ 搭載機種をチェック

	FW120V1	FW100S6	FW90S6	FW80S6	FD80H6	FA120V1	FA100H6	FA90H6	FA80H6	FA70H6	JFA805
約40℃においスッキリコース	○	-	-	-	-	○	-	-	-	-	-
約40℃つけおきコース	○	-	-	-	-	○	-	-	-	-	-
約40℃おまかせコース	○	-	-	-	-	○	-	-	-	-	-
約15℃おまかせ/わたし流コース	○	-	-	-	-	○	-	-	-	-	-

NA-FW120V1・FA120V1の機能を例としてご紹介しています。機種により搭載されていない機能もあります。詳しくはP.53~54の商品ラインナップ一覧をご確認ください
室温・水温、水道水圧、設置・排水条件、衣類の量や種類、衣類の片寄り、風呂水の使用などにより、使用水量・消費電力量・運転時間が増減します

業界最大クラス* 洗濯容量12 kg。

* NA-FW120V1・FA120V1。国内家庭用タテ型全自動洗濯機において。2018年4月5日現在。

大容量

まとめ洗いも、毛布などの大物洗いもラクラク

おまかせコース 洗濯容量 12 kg

毛布コース 洗濯容量 6 kg



(イメージ図)

new

業界最大クラス*
洗濯容量 **12 kg**

薄手のシングル毛布4枚が
1回で! (綿毛布1枚1.5 kg以下)



洗濯ネットに
入れなくて
OK

厚手のダブル毛布1枚

洗濯ネットに
入れなくて
OK



・洗う前に、洗濯絵表示をお確かめください。(P.34、46をご参照ください)
・洗濯容量は機種により異なります。▶詳しくはP.37~40

フラット
フェイス

美しくお手入れしやすい天面デザイン

段差をおさえてすっきり美しい「フラットフェイス」。お手入れもしやすく、サニタリー空間を美しく演出できます。



段差が少ないから拭き取りやすくお手入れも簡単。



new

ビッグクリア
ウィンドウ



(写真はNA-FA120V1-S) 洗濯中の様子が確認できます。

バック操作
パネル

ボタンが見やすく操作しやすい

首への負担に配慮した、人間工学に基づく設計。文字が大きいボタンでラクに操作できます。

文字が大きく見やすい
大型ホワイト
液晶パネル

使う人の
目線と向き合う
見やすい角度



(写真はNA-FA120V1-S)



広々投入口で出し入れしやすい。

大口径
&
すっきり
フロント

投入口が広く、毛布も大量の衣類も取り出しやすい

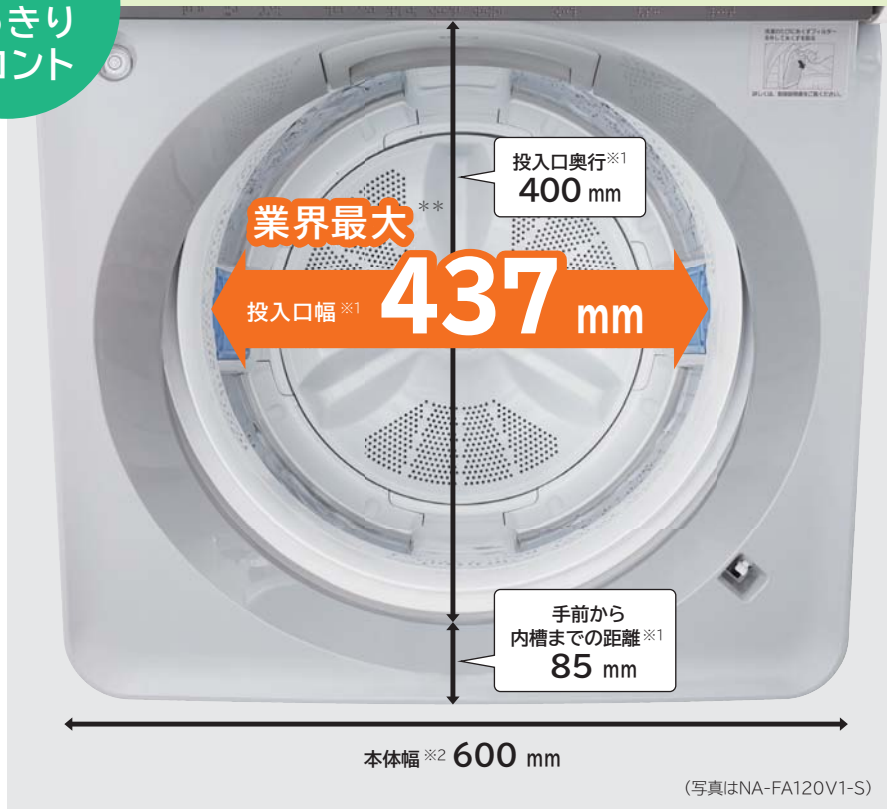

1ヶ所にまとめ
使いやすい
洗剤ケース

取り外して
水洗い
OK!

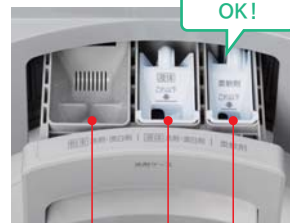

粉末洗剤・漂白剤 | 柔軟剤
液体洗剤・漂白剤

汚れがたまりにくい
フラットボディ

汚れても
サッと
ひと拭き



凹凸を少なくしたフラットな
開口部

new



業界最大! ** 大口径幅 437 mm

ビッグサークル投入口

大きな円形投入口で毛布などの大物も、サッと出し入れできます。

** NA-FA120V1。国内家庭用タテ型全自動洗濯機において、投入口の幅437 mm。2018年4月5日現在。

すっきりフロント

槽に近い

ボディ前方に操作部がないため、内槽が近く、洗った衣類を持ち上げるときの腕や腰の負担を軽減できます。^{※3}

手前が低い

ボディ開口部に低く傾斜をつけ、衣類がラクに引き出せる工夫をしています。

槽が近いから
身体への負担も
軽減^{※3}

(写真はNA-FA120V1-S)



搭載機種をチェック

	FW120V1	FW100S6	FW90S6	FW80S6	FD80H6	FA120V1	FA100H6	FA90H6	FA80H6	FA70H6	JFA805
フラットフェイス	○	○	○	○	-	○	○	○	○	○	-
ビッグクリアウインドウ	○	-	-	-	-	○	-	-	-	-	-
クリアウインドウ	-	○	○	○	-	-	○	○	○	○	○
バック操作パネル (操作部)	○ (ホワイト液晶)	○ (ホワイト液晶)	○ (LED)	○ (LED)	○ (LED)	○ (ホワイト液晶)	○ (LED)	○ (LED)	○ (LED)	○ (LED)	○ (ホワイトタッチ液晶)
ビッグサークル投入口	-	-	-	-	-	○	-	-	-	-	-
すっきりフロント	○	○	○	○	○	○	○	○	○	○	○

NA-FA120V1の機能を例としてご紹介しています。機種により搭載されていない機能もあります。詳しくはP.53~54の商品ラインナップ一覧をご確認ください

室温・水温、水道水圧、設置・排水条件、衣類の量や種類、衣類の片寄り、風呂水の使用などにより、使用水量・消費電力量・運転時間が増減します

泡のチカラで、 ガンコな汚れもスツキリ!

動画で詳しく!



泡洗淨 **W**

泡洗淨 W

循環ポンプの力でよりたっぷり泡立て、汚れにアタック

洗剤を素早く泡立て、循環ポンプにより洗剤液を循環させて、さらに泡立てながら衣類にふりかけ、汚れにしっかりアタック。10 kg以上の大容量でもたっぷりの泡で衣類を包み込み、スツキリ洗浄します。

洗剤を
素早く泡立て
ふりかける

(写真はNA-FA120V1)
(イメージ図)

・泡立ち具合は、衣類の量や汚れの程度、洗剤、水道水圧、水温によって異なります
・フタを開けた状態で撮影した説明用写真です。実際には、フタを閉じた状態で運転を行います

洗剤液を循環させることで、
たっぷり泡立てて、しっかりすすぐ

循環ポンプ駆動

給水

洗剤液を循環させ、
たっぷりの泡を
衣類にふりかけます。

洗い^{※1}

泡立てた洗剤液を
循環させてしっかりと
汚れを落とします。

すすぎ

水を循環させることで、
しっかりと
すすぎます。



循環ポンプ

(イメージ図)

泡洗淨

洗剤を素早く泡立て、泡で衣類を包み込む

泡洗淨

「ジェットバブルシステム」で洗剤を素早く泡立て、泡が衣類全体に浸透し、汚れにアタックします。(「循環ポンプ」は搭載していません。)

泡洗淨 W 泡洗淨 のしくみ

洗剤は「泡」にすると
汚れにアタックする面積が
多くなります。

界面活性剤 (イメージ図)

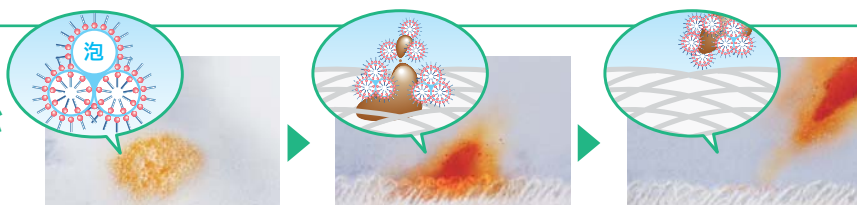
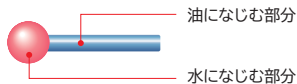

濃密泡で汚れを包み

浮かせて

洗い落とす

泡の表面には、汚れ落としパワーの源「界面活性剤」が密集。
泡を繊維の奥まで浸透させ、汚れを包み、浮かせて洗い落とします。

パナソニックは3つの力を磨き上げ、パワフルな洗浄力を実現!

1

洗剤の力

汚れを浮かす

ジェットバブルシステム

約3秒^{※2}で泡(洗剤液)を注入

給水と同時に、洗剤ケースへ水が通過。水圧で洗剤を溶かし泡立えます。運転開始後、すぐに泡を槽に注ぎ、泡が衣類全体に素早く浸透します。

洗剤ケース上部の水路

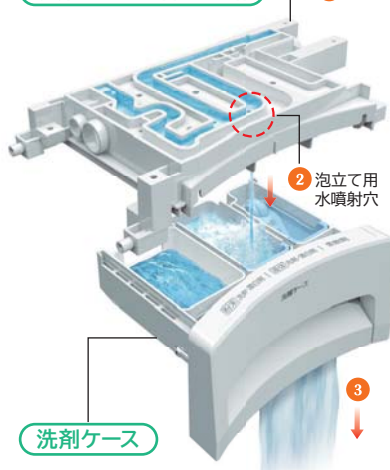

洗剤ケース

・液体洗剤を泡立てるときのイメージです。
実際には、粉末洗剤投入口にも同時に給水されます
(NA-FA120V1イメージ図)

- 給水と同時に水を送る
- 水路の噴射穴から洗剤ケースへ水を投下し洗剤を高圧噴射で泡立てる
- 槽内の衣類へ泡水をふりかける

2

水の力

泡を浸み込ませる

2段階シャワー

水流を広範囲に当てる

かかほんでかき上げられた水が、内槽の水路を通り、左右の吐出口から2つの滝となって槽内に注ぎます。



(イメージ図)

パルセーターによるかかほんで水をかき上げる

こすり洗い

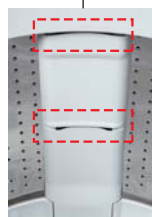

衣類の量に合わせてシャワーを出す高低2段階の吐出口



スパイラルタンク

槽内壁の突起が洗濯板のようなこすり洗い効果を発揮 (NA-FA70H6を除く)

3

機械の力

汚れを取り去る

パルセーター

大きな羽根でかかほん

立体水流を起こしてかかほん。上下・内外方向に衣類が動いて入れ替わり、大容量でもムラを抑えて洗えます。

new [12 kgタイプ用]

大きな3枚羽根で強い水流を起こす

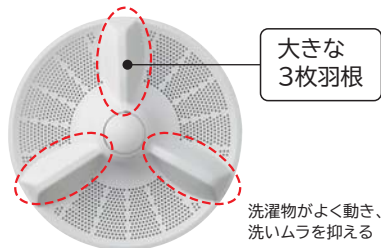

大きな3枚羽根

洗濯物がよく動き、洗いムラを抑える

[7-10 kgタイプ用]

大小の羽根で衣類を細かく動かす

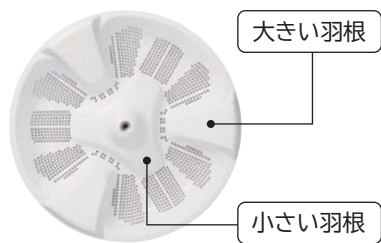

大きい羽根

小さい羽根

■ 搭載機種をチェック

	FW120V1	FW100S6	FW90S6	FW80S6	FD80H6	FA120V1	FA100H6	FA90H6	FA80H6	FA70H6	JFA805
泡洗淨W (循環ポンプ搭載)	○	○	-	-	-	○	○	-	-	-	-
泡洗淨 (循環ポンプ非搭載)	-	-	○	○	○	-	-	○	○	○	○

NA-FA120V1の機能を例としてご紹介しています。機種により搭載されていない機能もあります。詳しくはP.53~54の商品ラインナップ一覧をご確認ください

室温・水温、水道水圧、設置・排水条件、衣類の量や種類、衣類の片寄り、風呂水の使用などにより、使用水量・消費電力量・運転時間が増減します

2つの大水流シャワーで しっかり洗う!

動画で詳しく!



new

パワフル
滝洗い
コース

※1
(容量:7.2 kgまで)

ケチャップなどの食べこぼし汚れや、落ちにくいシミに

たっぷりの泡と、大水流シャワーで、落ちにくいガンコな汚れもキレイに。
約60分で洗えるので、普段使いしやすいコースです。お出かけ前にも気軽に使えます。



強力な2つの
大水流シャワーで
繊維の奥から汚れを
しっかり落とします



(NA-FA120V1-Sイメージ図)

食べこぼしのケチャップもキレイに!



・ケチャップのついたTシャツ(綿100%)を「パワフル滝洗い」コースで洗濯(当社実験による)衣類の量、衣類の汚れ、洗剤によって効果は異なります。

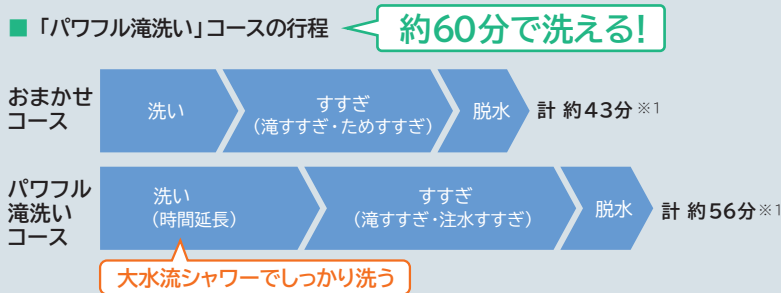

温風つけおきコース

(容量: 3 kgまで)

油汚れや皮脂汚れに効果的

約2倍の洗剤を使用する「つけおきかくはん」によって衣類を洗浄し、温風によって約40℃^{※2}まで衣類を加熱。その後もう一度「つけおきかくはん」を行うことで、汚れを効果的に落とします。



・チョコレートのついたブラウス(綿100%)を「温風つけおき」コースで洗濯(当社実験による)。衣類の量、衣類の汚れ、洗剤によって効果は異なります。



(イメージ図)

「温風つけおき」コースのしくみ (運転時間: 約150分 水量: 約210 L NA-FW100S6の場合)

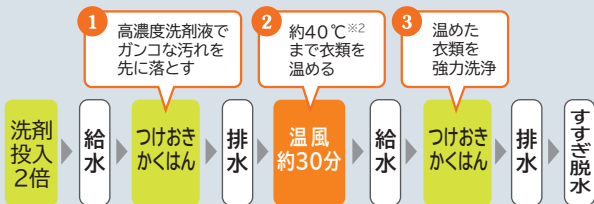

泥汚れつけおきコース

(容量: 3 kgまで)

プレケアなしでキレイに

泥だらけのくつ下や衣類も、プレケアなしで洗濯機に入れるだけ。つけおきとかくはんをくり返すことで、ガンコな汚れもしっかり落とせます。

・特に汚れがひどい場合には予洗いをおすすめします



プレケアなしでも
ガンコな
汚れもスッキリ!

・当社実験による。衣類の量、衣類の汚れ、洗剤によって効果は異なります。

「泥汚れつけおき」コースのしくみ (運転時間: 約92分 水量: 約160 L NA-FA100H6の場合)

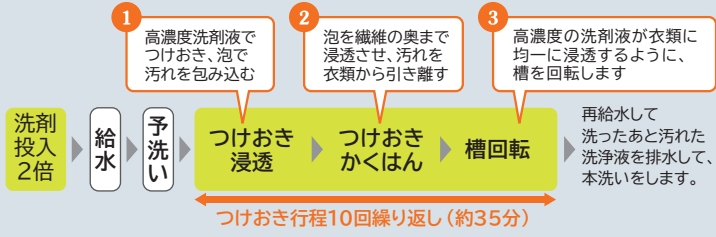

からみほぐし

衣類のからみを緩和し、軽く引き出しやすい*

「からみほぐし」前
(NA-FA120V1、
脱水終了直後)



衣類がからみドーナツ状に
貼り付く

「からみほぐし」後
(NA-FA120V1、脱水終了後
「からみほぐし」運転)



衣類のからみが
ほぐれている

からみほぐしのメカニズム

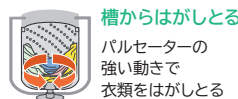

槽からはがしとる
パルセーターの
強い動きで
衣類をはがしとる

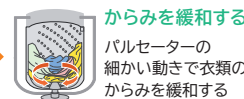

からみを緩和する
パルセーターの
細かい動きで衣類の
からみを緩和する

・「おまかせ(約15℃)(約40℃)」「わたし流(約15℃)」「おまかせ」「わたし流」「フレグランス」「パワフル滝洗い」「温風つけおき」「泥汚れつけおき」コースのときに自動運転します(NA-JFA805は「おまかせ」「わたし流」コースのときに自動運転します)
・★の機種は、「水位」を変更したときとソフト脱水を設定したときは、からみほぐしを行いません
・NA-JFA805は「水位」、NA-FA70H6は「水量」を変更するとからみほぐしを行いません

からみほぐし容量制限と所要時間

	おまかせ(約15℃・約40℃)・わたし流(約15℃)		おまかせ・わたし流・フレグランス・パワフル滝洗い		温風つけおき・泥汚れつけおき	
	容量制限	所要時間	容量制限	所要時間	容量制限	所要時間
★NA-FW120V1・FA120V1	約2~6.5 kg**	容量に応じて約2分または約4分	約2~6.5 (7.2) kg	容量に応じて約2分または約4分	—	—
★NA-FW100S6・FA100H6	—	—	約1~5.5 (6.0) kg		約1~3.0 kg	—
★NA-FW90S6・FA90H6	—	—	約1~5.0 (5.4) kg		約2分	—
★NA-FW80S6・FD80H6・FA80H6	—	—	約1~4.5 (4.8) kg		—	—
NA-FA70H6	—	—	約1~4.0 (4.2) kg		—	—
NA-JFA805	—	—	約1~4.5 kg	—	—	—

・搭載コースは機種によって異なります。▶詳しくはP.37~40 ()内はパワフル滝洗いコースの場合

**おまかせ(約40℃)コースの場合は約2~6 kg。

1枚1枚
軽い力で
引き出しやすい*

*衣類の量や種類により
異なります



搭載機種をチェック

	FW120V1	FW100S6	FW90S6	FW80S6	FD80H6	FA120V1	FA100H6	FA90H6	FA80H6	FA70H6	JFA805
パワフル滝洗いコース	○	○	○	○	-	○	○	○	○	○	-
温風つけおきコース	-	-	○	○	-	-	-	-	-	-	-
泥汚れつけおきコース	-	-	-	-	○	-	○	○	○	○	-
からみほぐし	○	○	○	○	○	○	○	○	○	○	○

室温・水温、水道水圧、設置・排水条件、衣類の量や種類、衣類の片寄り、風呂水の使用などにより、使用水量・消費電力量・運転時間が増減します

FWシリーズならではの清潔機能。

(洗濯乾燥機)

new
ダニバスター
コース
※1
(容量:3 kgまで)

プレ乾燥でダニを高温加熱し、アレル物質を洗い流す

洗濯前に温風でプレ乾燥を行うことで、通常の洗濯では落ちにくいダニを繊維から引きはがし、洗濯で洗い流します。ダニが繁殖しやすい毛布や枕カバー、布団カバーなどの寝具類から「アレル物質(ダニのふんや死骸)」を除去します。



・洗えないものについて、詳しくはP.46をご確認ください

(イメージ図)

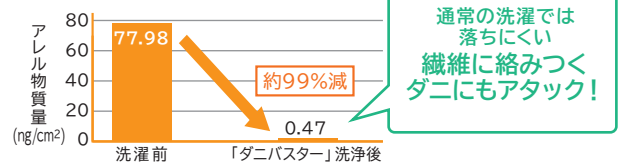

通常の洗濯では落ちにくい繊維に絡みつくとダニにもアタック!

*ダニ・アレル物質を除去する効果

効果	試験方法	対象部分	試験結果
「ダニバスター」アレル物質(ダニのふんや死骸)除去	毛布に付着させたダニの死滅率測定	毛布に付着したダニ	ダニの死滅率99%以上
	ダニ付着試験布のアレル物質(ダニのふんや死骸)測定	毛布等	アレル物質(ダニのふんや死骸)除去率99%以上

試験機関: パナソニック(株)プロダクト解析センター

■「ダニバスター」コース行程(運転時間約159分)※1

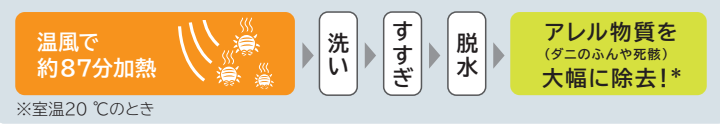

※室温20℃のとき

除菌乾燥

乾きにくい季節や花粉の時期に

体操服や給食のエプロンなど急いで乾かしたいとき便利



お部屋すっきり
部屋干し時のニオイの不快も解消

衣類にやさしい「低温乾燥」つき
熱に弱い素材に おすすめ

湿気が少ない水冷除湿乾燥
室内に熱気と湿気がこもらず快適



(イメージ図)

除菌/消臭コース

※3 ※4
FW120V1のみ
(容量:1 kgまで)

水で洗えない衣類に

・乾いた衣類にお使いいただくコースです。洗濯や乾燥をするコースではありません



- ・気になったらすぐ使える!
- ・帰宅後に約40分で完了!
- ・水や熱を使わず低コスト!

スーツに
ついた
たばこの
ニオイに



ぬいぐるみに



エコナビ ECONAVI

洗濯や乾燥^{※6}時のムダを省いて最大約16%節電^{※7}

・おまかせコースの「洗濯」「洗濯～乾燥^{※6}」でエコナビ運転します



洗濯槽へ入る水温を検知。水温が高いとき(水温約13℃以上)は、洗濯時間を短縮。・FWシリーズ)さらに水温約25℃以上のときは、脱水時間を短縮して節電^{※6}※7

洗濯槽へ入る風と出る風の温度差を測定し、衣類の質(乾きやすさ)を検知。乾燥時間を短縮して節電^{※7}

■低騒音設計 (FA90H6、FA80H6、FA70H6)

脱水時の運転音が小さく、夜のお洗濯も気兼ねなく

洗濯時 約32 dB^{※8} 脱水時 約39 dB^{※8}

■低振動設計 (FW90S6、FW80S6、FD80H6)

3Dセンサーで脱水時の運転音が小さく、夜のお洗濯も気兼ねなく

洗濯時 約32 dB^{※8} 脱水時 約37 dB^{※8} 乾燥時 約45 dB^{※8}

[3Dセンサー] 衣類の片寄りによる騒音を防ぐため、センサーによって洗濯槽の振幅を検知し、回転数を自動制御します。

※1 NA-FW120V1の場合、機種により異なります▶詳しくはP.37~38 ※2 (「除菌乾燥」による除菌について)【試験機関】(一財)日本食品分析センター【試験成績書発行年月日】2018年4月3日【試験成績書発行番号】第18008670001-0101号【試験方法】菌付着試験布の生菌数測定【除菌方法】加熱温風による【対象部分】洗濯・脱水槽内の衣類【試験結果】菌の減少率99%以上(自社換算値) ※3 (「ナノイー」による除菌について)【試験機関】(一財)日本食品分析センター【試験成績書発行年月日】2013年4月1日【試験成績書発行番号】第13021334001-01号【試験方法】密閉洗濯・脱水槽内に取り付けた菌液付着試験布の生菌数測定【除菌方法】「ナノイー」による【対象部分】洗濯・脱水槽内の衣類【試験結果】35分後で菌の減少率99%以上(自社換算値)。試験は「種類の菌のみ実施。除菌効果は衣類の量、種類や汚れの程度により異なる場合があります。 ※4 (「ナノイー」による消臭について)【試験機関】近江オドエアサービス(株)【試験成績書発行年月日】2009年10月23日【試験成績書発行番号】第09-1101号【試験方法】洗濯・脱水槽内の布に付けたタバコ臭を6段階臭気強度表示法にて評価【消臭方法】「ナノイー」による【対象部分】洗濯・脱水槽内の衣類【試験結果】初期3.9、プランク3.8、「ナノイー」2.0 ※5 新電力料金目安単価27円/kWh(税込)【家電公取協調べ、2018年6月現在】で計算 ※6 洗濯乾燥機FWシリーズのみ ※7 NA-FW120V1の場合、定格12kg洗濯時「おまかせ」コース、液体洗剤使用、標準洗濯容量12kg運転の場合、通常運転(約98Wh、約43分)とエコナビ運転(約82Wh、約40分)の比較で、消費電力量最大約16%、運転時間、最大約6%削減。設置環境、水道水圧、水温によって効果は異なります。・標準洗濯容量はJIS(日本工業規格)で規定された布地で乾燥状態の場合です。これは最大値であり、衣類の量、衣類・汚れ・洗剤の種類、水道水圧によっても効果は異なります。▶詳しくはP.37~40 ※8 芯地を使っており、水につけるだけで形くずれしやすい衣類など、洗えないものもあります ※9 手洗いや「弱水流」マークがあるもの、芯地は取り外してください ※10 柔軟剤や衣類の種類により、香りの付き具合が変わる場合があります ※11 NA-FA70H6は2.5kgまで ※12 NA-FA70H6は「おうちクリーニング」コースのみ、NA-FD80H6は「おうちクリーニング」「おまかせ」「わたし流」「フレグランス」コースのみ設定可能

多彩なコース設定で、毎日をもっと快適に。

おうちクリーニングコース ※9

容量: 4 kgまで

デリケートな衣類もやさしく押し洗い

衣類を泡で包み、パルセーターをほとんど動かさずに遠心力水流で押し洗い。デリケートな衣類も気軽に水洗いOK。からみや傷みを抑えて、汚れを落とします。

遠心力水流



(イメージ図)

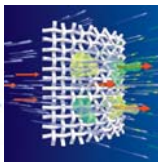

衣類が槽の内壁に広がり貼り付き槽の外方向へ勢いよく噴射した洗剤液が繊維を通過して汚れを押し出す。

「おうちクリーニング」コースのしくみ

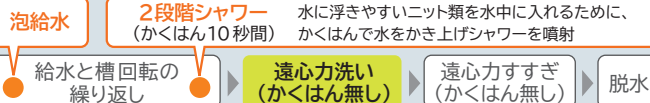

こんな衣類もおうちで洗える!

液体のおしゃれ着用中性洗剤をお使いください
 のいずれかの表示があるもの
 ・洗えないものについて、詳しくはP.46をご確認ください



毛布コース ※9

容量: 6 kgまで

気がなった時、家でこまめに洗える

毛布は洗濯ネットに
いれなくてOK



(写真はNA-FA120V1-S)

化繊100%・綿100%の毛布や掛けふとんが洗えます。

目安(洗濯のみの場合)
 マイヤー毛布: ダブル1枚(約4.2 kg)
 シングル2枚(1枚3 kg以下)
 綿毛布: シングル4枚(1枚1.5 kg以下)
 (NA-FW120V1・FA120V1の場合)

こんな毛布・掛けふとんが洗える!

手洗い 30 弱 30 40 のいずれかの表示があるもの

*掛けふとんは、中わたが羽毛の場合は1.3 kg以下、化繊の場合は1.5 kg以下のものが洗えます。*掛けふとんを洗うときは浮き上がりを抑えるため、別売の洗濯キャップをお使いください。▶詳しくはP.44

・洗えないものについて、詳しくはP.46をご確認ください

フレグランスコース ※9

容量: 6.5 kgまで

柔軟剤を浸透させ、しっかり香る ※12

たっぷりの水でかくはんしながら洗剤液をすすぎ、柔軟剤とその香りを衣類にしっかり浸透させます。

「フレグランス」コースのしくみ (運転時間: 約65分 水量: 約215 L)*

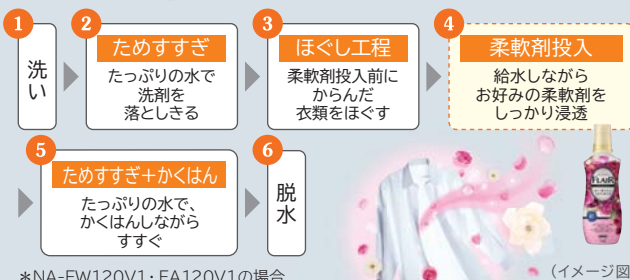

*NA-FW120V1・FA120V1の場合

(イメージ図)

スピードコース ※13

容量: 3 kgまで

急ぐとき、分け洗いするときに

少量 (3 kgまで※13) の軽い汚れを洗いたい時は、給水しながら洗いはじめるスピードコースがおすすめ。

約22分*でお洗濯ができます。

・「すすぎ1回対応液体洗剤」をお使いください

*NA-FW120V1・FA120V1の場合



汗ばんだスポーツウェアを洗いたいとき

ソフト脱水

衣類に合わせてやさしく脱水

「おうちクリーニング」「おまかせ」「わたし流」「パワフル滝洗い」「フレグランス」コースでソフト脱水が設定可能です。*14

■各コースでの脱水回転数 (NA-FA120V1の場合)

ソフト脱水設定可能コース	標準	ソフト脱水
おまかせ	720回転/分	500回転/分
わたし流	720回転/分	500回転/分
パワフル滝洗い	720回転/分	500回転/分
フレグランス	720回転/分	500回転/分
おうちクリーニング	500回転/分	235回転/分

■搭載機種をチェック

	FW120V1	FW100S6	FW90S6	FW80S6	FD80H6	FA120V1	FA100H6	FA90H6	FA80H6	FA70H6	JFA80S
ダニバスターコース	○	○	○	○	-	-	-	-	-	-	-
除菌乾燥※2	○	○	○	○	○	-	-	-	-	-	-
除菌※3/消臭※4コース	○	-	-	-	-	-	-	-	-	-	-
エコナビ	○	○	○	○	-	○	○	○	○	○	○
おうちクリーニングコース	○	○	○	○	○	○	○	○	○	○	○
毛布コース	○	○	○	○	○	○	○	○	○	○	○
フレグランスコース	○	○	○	○	○	○	○	○	○	○	-
スピードコース	○	○	○	○	○	○	○	○	○	○	-
ソフト脱水	○	○	○	○	○※14	○	○	○	○	○※14	-

NA-FW120V1の機能を例としてご紹介しています。機種により搭載されていない機能もあります。詳しくはP.53~54の商品ラインナップ一覧をご確認ください

室温・水温、水道水圧、設置・排水条件、衣類の量や種類、衣類の片寄り、風呂水の使用などにより、使用水量・消費電力量・運転時間が増減します

洗濯するたび自動お手入れ。 槽の黒カビ発生を抑える。

※1 ※2 ※3

1 すすぎ後

自動 槽洗浄^{※1}

遠心力水流で洗浄

ためすすぎの水を利用し、内槽の高速回転による遠心力で強い水流を発生。外槽の内側や内槽の外側を勢いよく洗い流して、黒カビ発生の原因となる洗剤カスの付着を抑制。

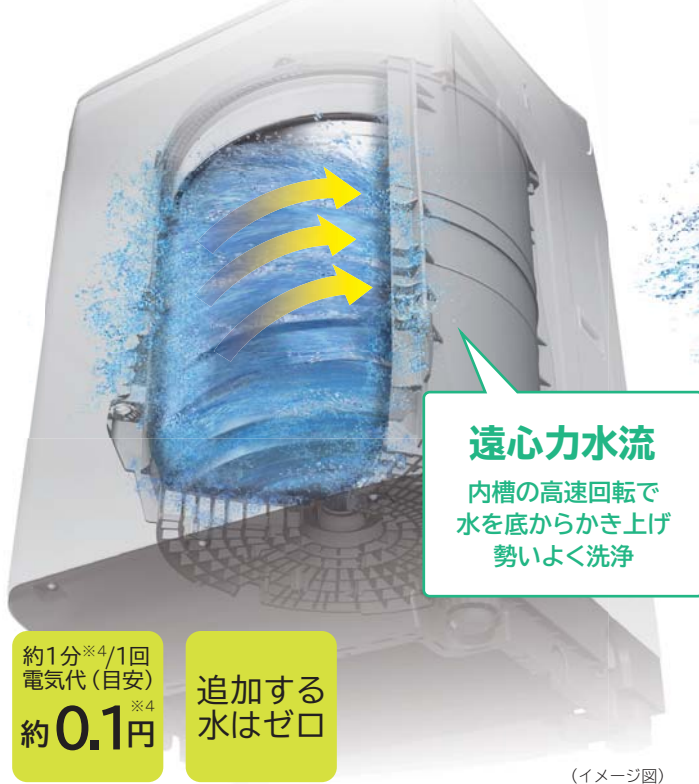

2 脱水時

カビクリーン タンク^{※2}

噴射水でさらに洗浄

内槽の脱水穴から噴射される水を利用して、外槽の内側を洗浄。洗剤カスの付着を抑えます^{※5}。



**汚れやすい
こんなところにも水が届く**

- 槽の上部**
脱水の噴射水が届きにくい。
- 喫水線(水の表面)あたり**
洗剤カスが浮遊して水の表面に汚れが集まる。
- 槽の底面部**
洗剤カスがたまりやすい。

槽を高速回転して槽の上部まで洗浄

洗浄上限
定格水位
水流

反時計回り

洗剤カスを水と一緒に機外へ排出。衣類に触れる心配はありません。

外槽
カビクリーンタンク
脱水穴

脱水穴が斜めに配置されているから、噴射された水は外槽の内側に当たりやすい

(イメージ図)

※4 新電力料金目安単価27円/kWh(税込) [家電公取協調べ。2018年6月現在]で計算。電気代・所要時間はNA-FW120V1の数値です ※5 噴射水が当たりにくい部分は洗剤カスの除去はできません。水に不溶性の洗剤カスが洗濯槽の外面部および外槽の内面部の洗濯液に懸れる部分に付着します ※7 「槽洗浄」コース約11時間(約8円)に対して約6時間(約5円) ※8 当社17年発売NA-FW100S5と18年発売NA-FW100S6の「槽洗浄」コースとの比較。運転時間:NA-FW100S5 12時間→NA-FW100S6 6時間/11時間 ※10 「抗菌加工樹脂」による抗菌効果について【試験機関】(一財)カケンテストセンター【試験方法】JISZ 2801に基づく【抗菌方法】樹脂に抗菌剤を含有【対象部分】糸くずフィルター【試験結果】抗菌活性値2.0以上

■ 自動お手入れの行程

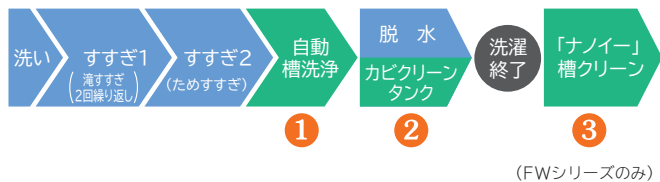

3 洗濯終了後

「ナノイー」槽クリーン ※3
FWシリーズのみ

黒カビ発生を抑える ※3

洗濯後、電源を切らずに衣類を取り出しふたを閉めれば、自動で「ナノイー」槽クリーン運転を始めます。

「ナノイー」が内槽から外槽まで行きわたり、**黒カビ発生を抑制** ※3



(イメージ図)

ナノイー

「ナノイー」は、周囲の水に包まれた直径5~20nmの微細なイオン。繊維の奥に入り込み、菌やニオイの元に吸着して働きを抑制します。



約70分 ※4/1回
電気代 (目安)
約**0.6円** ※4

追加する水はゼロ

特別なお手入れに

槽洗浄 ※6 コース ← 短時間で洗浄可能に! ※7

槽洗浄の運転時間を大幅に短縮。 ※8
黒カビが気になったとき、日頃の洗濯の予定を邪魔せずにお使いいただけます。

- ・時間をかけてしっかり洗う「約11時間」の槽洗浄コースもあります。
〈電気代 (目安) 約8円 ※4〉
- ・NA-FD80H6は所要時間が異なります。

所要時間
約6時間
電気代 (目安)
約5円 ※4

槽洗浄におすすめ!

洗濯槽クリーナーを使用します (頻度の目安: 汚れがついたとき)

洗濯槽クリーナー
N-W1 ▶ P.44
メーカー希望小売価格
2,000円 (税抜)



洗濯終了後に

槽乾燥 ※9 コース

乾燥運転で湿気を取り除き、槽の裏側までカラッと乾かします。(約35分/NA-FW120V1の場合)

糸くずのお手入れもカンタン

ビッグフィルター

約160 mLの大容量フィルターを2ヶ所に配置。低い水位でも糸くずを捕集。半透明色で糸くずのたまり具合がひと目でわかります。

抗菌加工 ※10



黒カビ発生を抑える効果が証明されています

試験機関: (一財)日本食品分析センター

効果	試験方法	黒カビ抑制方法	対象部分	試験結果
※1 「自動槽洗浄」設定による黒カビ抑制 [試験成績書発行年月日] 2018年3月30日 [試験成績書発行番号] 第18008594001-0101号	洗濯・脱水槽および外槽に取り付けた培地付着プレートの黒カビ抑制確認	「自動槽洗浄」による	洗濯・脱水槽および外槽	黒カビの発育なし
※2 「カビクリーンタンク」によるカビ抑制 [試験成績書発行年月日] 2018年3月30日 [試験成績書発行番号] 第18008662001-0101号	外槽に取り付けた培地付着布のカビ抑制確認	脱水による	外槽	
※3 「ナノイー」槽クリーンによる黒カビ抑制 [試験成績書発行年月日] 2013年5月14日 [試験成績書発行番号] 第13001401001-01号	洗濯・脱水槽および外槽に取り付けた菌液付着布の黒カビ抑制確認	「ナノイー」槽クリーンによる	洗濯・脱水槽および外槽	菌の減少率99.9%以上 (自社換算値)
※6 「槽洗浄」コースによる黒カビ抑制 [試験成績書発行年月日] 2018年3月23日 [試験成績書発行番号] 第18008665001-0101号	菌液の生菌数測定	塩素系漂白剤による	洗濯・脱水槽	
※9 「槽乾燥」コースによる黒カビ抑制 [試験成績書発行年月日] 2018年3月30日 [試験成績書発行番号] 第18008646001-0101号	洗濯・脱水槽に取り付けた培地付着布の黒カビ抑制確認	乾燥による	洗濯・脱水槽	黒カビの発育なし

■ 搭載機種をチェック

	FW120V1	FW100S6	FW90S6	FW80S6	FD80H6	FA120V1	FA100H6	FA90H6	FA80H6	FA70H6	JFA805
自動槽洗浄	○	○	○	○	○	○	○	○	○	○	○
カビクリーンタンク	○	○	○	○	○	○	○	○	○	○	○
「ナノイー」槽クリーン	○	○	○	○	-	-	-	-	-	-	-
槽洗浄 (約6時間)	○	○	○	○	-	○	○	○	○	○	○
槽洗浄 (約11時間)*	○	○	○	○	○*	○	○	○	○	○	○
槽乾燥	○	○	○	○	○	-	-	-	-	-	-

*NA-FD80H6は約12時間

NA-FW120V1の機能を例としてご紹介しています。機種により搭載されていない機能もあります。詳しくはP.53~54の商品ラインナップ一覧をご確認ください

室温・水温、水道水圧、設置・排水条件、衣類の量や種類、衣類の片寄り、風呂水の使用などにより、使用水量・消費電力量・運転時間が増減します

寸法図 ▶寸法図の見方 P.48 (単位:mm)

NA-FW120V1

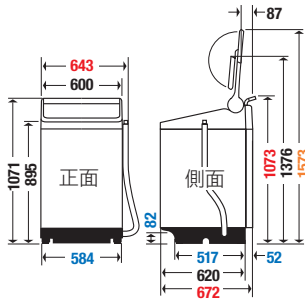

NA-FW100S6・FW90S6・FW80S6

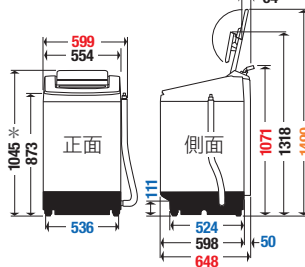

*NA-FW90S6・80S6は1044 mm

NA-FD80H6

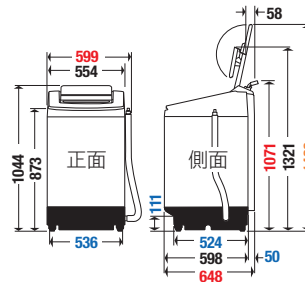

NA-FW100S6・FW90S6・FW80S6・NA-FD80H6は左右の手掛け部を含むと本体幅558mmになります(NA-FW120V1は本体幅600mmと変わりません)

給水ホースの長さ: 約80 cm
排水ホースの長さ: 約93 cm

洗濯・脱水容量 12 kg / 乾燥容量 6 kg

NA-FW120V1

オープン価格※

温水 泡洗浄 W



-S(シルバー)

-S(シルバー)のボディはシルバーカラー

洗濯・脱水容量 10 kg / 乾燥容量 5 kg

NA-FW100S6

オープン価格※

日本製

泡洗浄 W



柄あり

-T(ブラウン)

-T(ブラウン)のボディはベージュカラー

おもな機能

泡洗浄 W P.29~30	温水機能 P.25~26
パワフル 滝洗い P.31	ダニバスター P.33
ECONAVI P.33	ナノイー P.33・36

- ビッグフィルター
- バスポンプ内蔵

おまかせコース時

洗濯・脱水容量 容量 12 kg	乾燥容量 6 kg
定格洗濯時 目安時間(約) 43分 <40分>	定格洗濯乾燥時 目安時間(約) 240分
静電電圧(約) 150 L	175 L
消費電力量(約) 98 Wh <82 Wh>	2,550 Wh
洗濯 37 dB / 脱水 37 dB	乾燥 46 dB
幅643×奥行672×高さ1,073 mm	

見やすいホワイト液晶 衣類にやさしい「低温乾燥」搭載



視覚障害者の方のために操作ボタン部に点字表示しています

すべての機種に搭載: からみほぐし 自動槽洗浄 カビクリーンタンク

おもな機能

泡洗浄 W P.29~30	温水機能 P.25~26
パワフル 滝洗い P.31	ダニバスター P.33
ECONAVI P.33	ナノイー P.33・36

- ビッグフィルター
- バスポンプ内蔵

おまかせコース時

洗濯・脱水容量 容量 10 kg	乾燥容量 5 kg
定格洗濯時 目安時間(約) 35分 <33分>	定格洗濯乾燥時 目安時間(約) 210分
静電電圧(約) 104 L	125 L
消費電力量(約) 62 Wh <55 Wh>	2,290 Wh
洗濯 37 dB / 脱水 37 dB	乾燥 45 dB
幅599×奥行648×高さ1,071 mm	

見やすいホワイト液晶 衣類にやさしい「低温乾燥」搭載



視覚障害者の方のために操作ボタン部に点字表示しています

各機種の搭載コース・運転時間一覧

・運転時間は目安です(室温20℃の時)。「おまかせ」「わたし流」「おまかせ(約15℃)*」「わたし流 NA-FD80H6: 約1~4.5 kgの場合、所要時間が約2分または約4分長くなります(自動で「からみほぐし」)

	おまかせ・わたし流			おまかせ(約15℃)・わたし流(約15℃)		new においスッキリ(約40℃)		new おまかせ(約40℃)		new つけおき(約40℃)		温風つ
	洗濯	洗濯~乾燥	乾燥のみ	洗濯	洗濯~乾燥	洗濯	洗濯~乾燥	洗濯	洗濯~乾燥	洗濯	洗濯~乾燥	
FW120V1	<12 kg> 約43分	<6 kg> 約2時間 ~5時間	<6 kg> 約1時間 ~4時間30分	<12 kg> 約2時間20分	<6 kg> 約3時間 ~6時間	<2 kg> 約3時間48分	<2 kg> 約5時間 ~6時間	<6 kg> 約2時間50分	<6 kg> 約3時間30分 ~6時間30分	<2 kg> 約3時間20分	<2 kg> 約5時間 ~6時間	-
FW100S6	<10 kg> 約35分	<5 kg> 約2時間 ~4時間	<5 kg> 約2時間30分 ~3時間30分	-	-	-	-	-	-	-	-	-
FW90S6	<9 kg> 約38分	<4.5 kg> 約2時間	<4.5 kg> 約2時間 30分	-	-	-	-	-	-	-	-	<3 kg> 約2時間 30分
FW80S6	<8 kg> 約37分	3時間 30分	3時間 30分	-	-	-	-	-	-	-	-	-
FD80H6	-	-	-	-	-	-	-	-	-	-	-	-

タテ型洗濯乾燥機設置時のポイント

- 可燃物からの離隔距離(消防法 基準適合組込形)設置の際には、壁面から下記の寸法以上離してください。

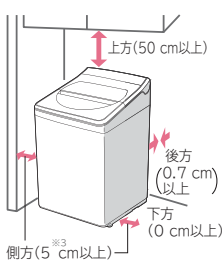

※3 排水ホースの接続側は9 cm以上

※1 定格洗濯時、「おまかせ」コース、液体洗剤使用、標準洗濯容量運転の場合。日本電機工業会自主基準「洗濯性能評価方法」による消費電力量とは異なります。設置環境、水道水圧、水温によって効果は異なります

※2 からみほぐしの時間が含まれます

●洗濯量はJIS(日本工業規格)で規定の布地を洗濯した場合のもので、洗濯物の種類・大きさ・厚さなどによって洗える量が異なります ●記載の寸法は総外形寸法(給・排水ホースを含む)です ●「nanoe」、「ナノイー」及び「nanoe」マークは、パナソニック株式会社の登録商標です ※オープン価格商品の価格は販売店にお問い合わせください ●製品写真は印刷物ですので実際の色とは異なる場合があります

洗濯・脱水容量 9 kg / 乾燥容量 4.5 kg

NA-FW90S6

オープン価格※ **日本製**

泡洗淨



洗濯・脱水容量 8 kg / 乾燥容量 4.5 kg

NA-FW80S6

オープン価格※ **日本製**

泡洗淨



洗濯・脱水容量 8 kg / 乾燥容量 4.5 kg

NA-FD80H6

オープン価格※ **日本製**

泡洗淨



おもな機能

泡洗淨 P.29~30	温水機能
パワフル 滝洗い P.31	ダニ バスター P.33
ECONAVI P.33	ナノイ P.36

- ビッグフィルター
- パスポンプ内蔵

衣類にやさしい「低温乾燥」搭載



視覚障害者の方のために操作ボタン部に点字表示しています

おまかせコース時

<>内はエコナビ運転時¹⁾

洗濯・脱水容量 容量 9 kg	乾燥容量 4.5 kg
定格洗濯時 目安時間(約) 38分 <36分>	定格洗濯乾燥時 189分
標準脱水水量(約) 102 L	122 L
消費電力(約) 洗濯 57 Wh <51 Wh>	1,960 Wh
音(約) 洗濯 32 dB 脱水 37 dB	乾燥 45 dB

幅599×奥行648×高さ1,071 mm

おもな機能

泡洗淨 P.29~30	温水機能
パワフル 滝洗い P.31	ダニ バスター P.33
ECONAVI P.33	ナノイ P.36

- ビッグフィルター
- パスポンプ内蔵

衣類にやさしい「低温乾燥」搭載



視覚障害者の方のために操作ボタン部に点字表示しています

おもな機能

泡洗淨 P.29~30	温水機能
パワフル 滝洗い	ダニ バスター
ECONAVI	ナノイ

- ビッグフィルター
- パスポンプ内蔵

衣類にやさしい「低温乾燥」搭載



視覚障害者の方のために操作ボタン部に点字表示しています

(約15℃) *「おまかせ(約40℃) *」コースの「洗濯」時容量が、NA-FW120V1: 約2~6.5 kg(おまかせ(約40℃)は約2~6 kg)、NA-FW100S6: 約1~5.5 kg、NA-FW90S6: 約1~5 kg、NA-FW80S6: 約1~4.5 kg、運転をするため) *NA-FW120V1のみ

※2 けおき	※2 泥汚れつけおき		new ※2 パワフル 滝洗い		※2 フレグ ランス		※2 おうち クリーニング		※2 毛 布		※2 スピード		new ※2 ダニ バスター		※2 「ナノイ」 除菌・消臭		※2 「ナノイ」 槽クリーン		※2 槽洗浄		※2 槽乾燥	
	洗濯~乾燥	洗濯	洗濯	洗濯~乾燥	洗濯	洗濯~乾燥	洗濯	乾燥のみ	洗濯	洗濯~乾燥	洗濯	洗濯~乾燥	洗濯	洗濯	洗濯	洗濯	洗濯	洗濯	洗濯	洗濯	洗濯	洗濯
—	—	—	<7.2 kg> 約56分	<6 kg> 約2時間 ~5時間	<6.5 kg> 約1時間 5分	<4 kg> 約54分	—	<6 kg> 約1時間 11分	<3.6 kg> 約7時間 30分	<3 kg> 約22分	—	<3 kg> 約2時間 39分	<1 kg> 約40分	約1時間 10分	—	—	—	—	—	—	—	約35分
<3 kg> 約4時間 30分 ~ 5時間 30分	—	—	<6 kg> 約60分	<5 kg> 約2時間 ~4時間	<5.5 kg> 約55分	<3.2 kg> 約49分	<0.4 kg> 約2時間 30分	<4.2 kg> 約1時間 8分	—	—	<2 kg> 約2時間 ~ 2時間 30分	<1.5 kg> 約2時間 20分	—	約1時間	new 約 6時間 ・ 約 11時間	—	—	—	—	—	約33分	
—	<3 kg> 約1時間 32分	<3 kg> 約3時間 ~4時間	—	—	<4.5 kg> 約54分	<2.8 kg> 約48分	—	<4.2 kg> 約1時間 7分	<3 kg> 約6時間	<3 kg> 約20分	—	—	—	—	—	—	—	—	—	—	約30分	
—	<3 kg> 約1時間 32分	<3 kg> 約3時間 ~4時間	—	—	<4.5 kg> 約56分	<2.4 kg> 約47分	—	<4.2 kg> 約1時間 6分	—	—	—	—	—	—	—	—	—	—	—	—	約12時間	

各データは日本電機工業会自主基準「洗濯性能評価方法」「乾燥性能評価方法(2009年11月19日改訂)」による

室温・水温、水道水圧、設置・排水条件、衣類の量や種類、衣類の片寄り、風呂水の使用などにより、使用水量・消費電力量・運転時間が増減します

寸法図 ▶寸法図の見方 P.48 (単位:mm)

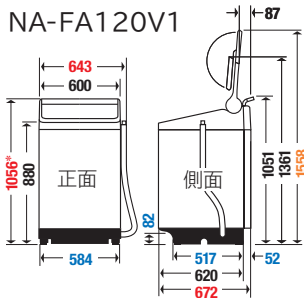

*本体設置時、高さ寸法(1,056 mm)をご確認ください。給水ホース取付部を含みます。

NA-FA120V1とユニット台N-UF21の組み合わせ時には防水フロアの幅寸が740 mm以上、奥行寸が580 mm以上必要です。直付けタイプ N-UD81を使用してください

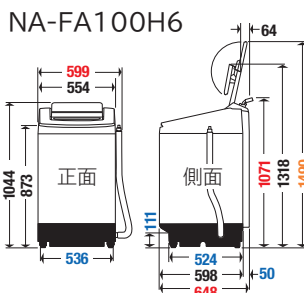

NA-FA100H6とユニット台N-UF21の組み合わせ時には防水フロアの奥行寸が580 mm以上必要です。直付けタイプ N-UD71は使用できません

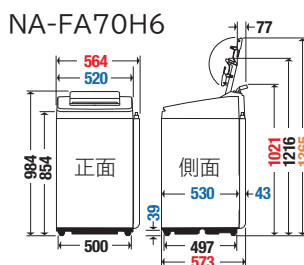
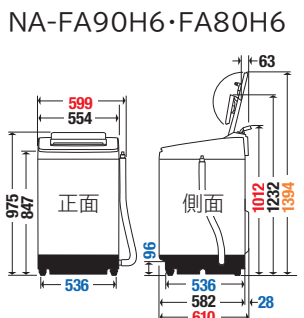

本体設置時、本体奥行寸法(530 mm)と排水ホース寸法(43mm)をご確認ください



NA-FA100H6・FA90H6・FA80H6は左右の手掛け部を含むと本体幅558 mmになります(NA-FA70H6は本体幅524 mm)(NA-FA120V1は本体幅600 mmと変わりません)

給水ホースの長さ: 約80 cm
排水ホースの長さ: 約93(120) cm ()内はNA-FA70H6

洗濯・脱水容量 12 kg

NA-FA120V1

オープン価格※



温水 泡洗浄 W



おもな機能

- 泡洗浄 W P.29~30
- 温水機能 P.25~26
- パワフル 滝洗い P.31
- ビッグ サークル 投入口 P.28
- ECONAVI P.33
- 送風乾燥 つき (容量:化繊 2 kgまで) P.33

- ビッグフィルター
- バスポンプ内蔵

おまかせコース時

<>内はエコナビ運転時^{※1}

- 洗濯・脱水容量 12 kg
- 定格洗濯時 43分 <40分>
- 目安時間(約)
- 静電容量(約) 150 L
- 消費電力(約) 98 Wh <86 Wh>
- 音(約) 洗濯 37 dB / 脱水 39 dB
- 幅643×奥行672×高さ1,056 mm

見やすいホワイト液晶



視覚障害者の方のために操作ボタン部に点字表示しています

すべての機種に搭載: からみほぐし | 自動槽洗浄 | カビクリーンタンク

洗濯・脱水容量 10 kg

NA-FA100H6

オープン価格※

日本製

泡洗浄 W



おもな機能

- 泡洗浄 W P.29~30
- 温水機能 P.25~26
- パワフル 滝洗い P.31
- ビッグ サークル 投入口 P.28
- ECONAVI P.33
- 送風乾燥 つき (容量:化繊 2 kgまで) P.33

- ビッグフィルター
- バスポンプ内蔵

おまかせコース時

<>内はエコナビ運転時^{※1}

- 洗濯・脱水容量 10 kg
- 定格洗濯時 35分 <33分>
- 目安時間(約)
- 静電容量(約) 104 L
- 消費電力(約) 62 Wh <58 Wh>
- 音(約) 洗濯 37 dB / 脱水 39 dB
- 幅599×奥行648×高さ1,071 mm



視覚障害者の方のために操作ボタン部に点字表示しています

各機種の搭載コース・運転時間一覧

・運転時間は目安です(室温20℃の時)。「おまかせ」「わたし流」「おまかせ(約15℃)※1」「わたし流(約15℃)※1」「おまかせ NA-FA100H6:約1~5.5 kg、NA-FA90H6:約1~5 kg、NA-FA80H6:約1~4.5 kg、NA-FA70H6:約1~4 kgの場合、

	おまかせ・わたし流	new おまかせ(約15℃)・わたし流(約15℃)	new においスッキリ(約40℃)	new おまかせ(約40℃)	new つけおき(約40℃)	※2 泥汚れつけおき	※2 パワフル滝洗い	※2 フレグランス
FA120V1	<12 kg> 約43分	<12 kg> 約2時間20分	<2 kg> 約3時間48分	<6 kg> 約2時間50分	<2 kg> 約3時間20分	—	<7.2 kg> 約56分	<6.5 kg> 約1時間5分
FA100H6	<10 kg> 約35分	—	—	—	—	—	<6 kg> 約60分	<5.5 kg> 約55分
FA90H6	<9 kg> 約38分	—	—	—	—	<3 kg> 約1時間32分	<5.4 kg> 約1時間3分	<5 kg> 約56分
FA80H6	<8 kg> 約37分	—	—	—	—	—	<4.8 kg> 約1時間2分	<4.5 kg> 約54分
FA70H6	<7 kg> 約36分	—	—	—	—	<2.5 kg> 約1時間32分	<4.2 kg> 約1時間1分	<4 kg> 約52分

※1 定格洗濯時、「おまかせ」コース、粉末合成洗剤使用、標準洗濯容量運転の場合、日本電機工業会自主基準「洗濯性能評価方法」による消費電力量とは異なります。設置環境、水道水圧、水温によって効果は異なります

※2 からみほぐしの時間が含まれます

●洗濯量はJIS(日本工業規格)で規定の布地を洗濯した場合のもので、洗濯物の種類・大きさ・厚さなどによって洗える量が異なります ●記載の寸法は総外形寸法(給・排水ホースを含む)です

※オープン価格商品の価格は販売店にお問い合わせください ●製品写真は印刷物ですので実際の色とは異なる場合があります

洗濯・脱水容量 9 kg

NA-FA90H6

オープン価格※

泡洗淨



-W (ホワイト) -N (シャンパン)
-N (シャンパン) のボディはホワイト

おもな機能

- 泡洗淨** P.29~30
- 温水機能**
- パワフル 滝洗い** P.31
- ビッグ サークル 投入口**
- ECONAVI** P.33
- 送風乾燥 つき** (容量:化繊 2 kgまで)

- ビッグフィルター
- バスポンプ内蔵

おまかせコース時

<>内はエコナビ運転時^{※1}

洗濯・脱水容量	9 kg
定格洗濯時	38分 <36分>
容量	102 L
消費電力 (約)	57 Wh <53 Wh>
騒音 (約)	洗濯 32 dB / 脱水 39 dB
幅	599 mm
奥行	610 mm
高さ	1,012 mm



視覚障害者の方のために操作ボタン部に点字表示しています

洗濯・脱水容量 8 kg

NA-FA80H6

オープン価格※

泡洗淨



-W (ホワイト) -N (シャンパン)

おもな機能

- 泡洗淨** P.29~30
- 温水機能**
- パワフル 滝洗い** P.31
- ビッグ サークル 投入口**
- ECONAVI** P.33
- 送風乾燥 つき** (容量:化繊 2 kgまで)

- ビッグフィルター
- バスポンプ内蔵

おまかせコース時

<>内はエコナビ運転時^{※1}

洗濯・脱水容量	8 kg
定格洗濯時	37分 <35分>
容量	97 L
消費電力 (約)	55 Wh <51 Wh>
騒音 (約)	洗濯 32 dB / 脱水 39 dB
幅	599 mm
奥行	610 mm
高さ	1,012 mm



視覚障害者の方のために操作ボタン部に点字表示しています

洗濯・脱水容量 7 kg

NA-FA70H6

オープン価格※

泡洗淨



-W (ホワイト)

おもな機能

- 泡洗淨** P.29~30
- 温水機能**
- パワフル 滝洗い** P.31
- ビッグ サークル 投入口**
- ECONAVI** P.33
- 送風乾燥 つき** (容量:化繊 2 kgまで)

- ビッグフィルター
- バスポンプ内蔵

おまかせコース時

<>内はエコナビ運転時^{※1}

洗濯・脱水容量	7 kg
定格洗濯時	36分 <34分>
容量	92 L
消費電力 (約)	52 Wh <48 Wh>
騒音 (約)	洗濯 32 dB / 脱水 39 dB
幅	564 mm
奥行	573 mm
高さ	1,021 mm



視覚障害者の方のために操作ボタン部に点字表示しています

(約40℃) *コースの「洗濯」時容量が、NA-FA120V1: 約2~6.5 kg (おまかせ(約40℃)は約2~6 kg)、所要時間が約2分または約4分長くなります(自動で「からみほく」運転をするため) *NA-FA120V1のみ

おうちクリーニング	毛布	スピード	送風乾燥 ^{※3}	槽洗淨
<4 kg> 約54分	<6 kg> 約1時間11分	<3 kg> 約22分	<化繊2 kg> 約3時間	new 約6時間・約11時間
<3.2 kg> 約49分	<4.2 kg> 約1時間8分	<3 kg> 約20分		
<2.8 kg> 約48分	<4.2 kg> 約1時間7分	<3 kg> 約20分		
<2.4 kg> 約47分	<4.2 kg> 約1時間6分	<3 kg> 約20分		
<2 kg> 約46分	<3 kg> 約1時間5分	<2.5 kg> 約20分		

※3 ヒーターは使わず、衣類を上下に大きく入れかえながら、風の力で化繊衣類を乾燥します。

衣類乾燥機と組み合わせてホームランドリーにも



NA-FA120V1 + 衣類乾燥機NH-D603

NA-FA90H6・FA80H6 + 衣類乾燥機NH-D603

▶詳しくはP.43

ご注意

- 温水のコースと衣類乾燥機を同時に運転しないでください(ブレーカーが落ちる原因)

各データは日本電機工業会自主基準「洗濯性能評価方法」「乾燥性能評価方法(2009年11月19日改訂)」による

室温・水温、水道水圧、設置・排水条件、衣類の量や種類、衣類の片寄り、風呂水の使用などにより、使用水量・消費電力量・運転時間が増減します

取り出す負担を、ぐっと和らげる洗濯機。

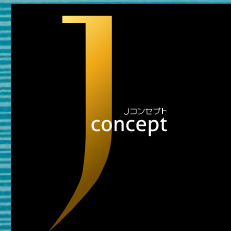

すぐソコ
↓
スタイル



洗濯槽が浅く、衣類をラクに取り出しやすい「すぐソコスタイル」

従来品 当社2014年発売 NA-FA80H1
洗濯槽の奥に手が届きにくい

NA-JFA805
ラクな姿勢で奥まで手が届きやすい

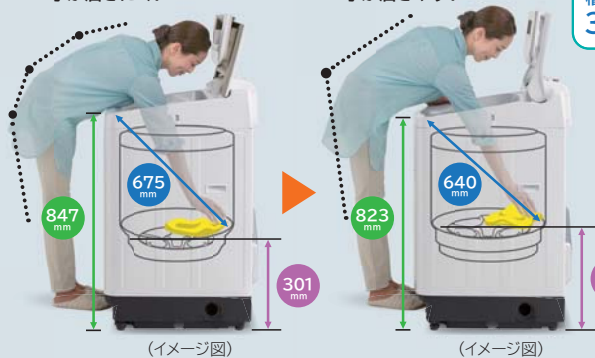

設置面からバルセーターまで **47 mm 高い**
手前の高さ **24 mm 低い**
投入口から槽の奥底まで **35 mm 近い**

投入口が広いから大物衣類も入れやすい「すっきりフロント」

業界最大* 投入口面積 **1143 cm²**



大きな画面で見やすく操作しやすい「ホワイトタッチ液晶」

業界最大**

文字が大きく押しやすい ホワイトタッチ液晶

文字が大きく明るくて見やすい



ダイレクトボタンでコースを選びやすい

*NA-JFA805 幅250 mm、縦60 mm。国内の洗濯機において。2018年5月9日現在

凹凸が少なくお手入れがしやすい「すっきりデザイン」



凹凸を少なくしたフラットな開口部 ホコリがたまりにくいフタ接続部

NA-JFA805 日本製

オープン価格※

泡洗淨



-W (クリスタルホワイト)

おもな機能



- からみほぐし
- 自動槽洗浄
- カビクリーンタンク
- ビッグフィルター
- バスポンプ内蔵
- 抗菌※2・防カビ※3バルセーター

おまかせコース時

<>内はエコナビ運転時※4

洗濯・脱水容量	8 kg
定格洗濯時	40分 <38分>
目安時間(約)	109 L
標準洗濯量(約)	58 Wh <54 Wh>
消費電力(約)	洗濯 32 dB / 脱水 41 dB
音圧(約)	幅599×奥行626×高さ1,017 mm

寸法図 ▶ 寸法図の見方 P.48

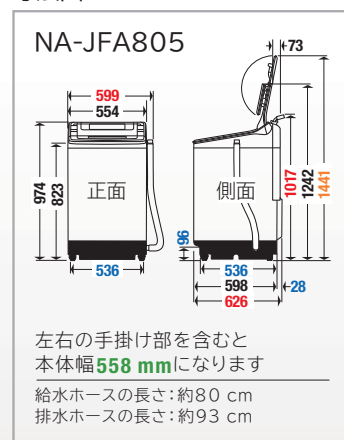

洗濯コース・運転時間一覧 ・運転時間は目安です(室温20℃の時)・「おまかせ」・「わたし流」・「おうちクリーニング」・「毛布」・「槽洗淨」の時容量が約1~4.5 kgの場合、所要時間が約2分または約4分長くなります(自動で「からみほぐし」運転を行うため)

	おまかせ	わたし流	おうちクリーニング	毛布	槽洗淨
容量の上限(kg)	8	8	2.4	4.2	-
JFA805	約40分	●	約50分	約1時間8分	new 約6時間・約11時間

※1 当社2018年発売NA-FA80H6との比較 ※2 抗菌効果について [試験機関] (一財) ボーケン品質評価機構 [試験成績書発行年月日] 2016年1月29日 [試験成績書発行番号] 20215071490-1 [試験方法] JIS Z 2801 [抗菌方法] 樹脂に抗菌剤(銀イオン)を含有 [対象部品] バルセーター [試験結果] 抗菌活性値2.0以上 ※3 防カビ効果について [試験機関] (一財) カケンテストセンター [試験成績書発行年月日] 2016年2月5日 [試験成績書発行番号] OS-15-064191-2 [試験方法] JIS Z 2911 [防カビ方法] 樹脂に防カビ成分を含有 [対象部品] バルセーター [試験結果] カビの発育は認められない ※4 設置環境、水道水圧、水温によって効果は異なります。定格洗濯時「おまかせ」コース、粉末合成洗剤使用、標準洗濯容量運転の場合。日本電機工業会自主基準「洗濯性能評価方法」による消費電力量とは異なります

ガンコな汚れを手軽につけおき強力洗浄 「つけおき」コース搭載

new
NA-F70PB12

洗濯・脱水容量 **7 kg** オープン価格※
●バスポンプ内蔵



new
NA-F60PB12

洗濯・脱水容量 **6 kg** オープン価格※
●バスポンプ内蔵

●お好み設定: 洗い・脱水時間、すすぎ回数・方法をお好みで内容変更できます

エレガントな濃いブラウン色
NA-F70PB12-T(ブラウン)
NA-F60PB12-T(ブラウン)

new
NA-F60B12

洗濯・脱水容量 **6 kg** オープン価格※



new
NA-F50B12

洗濯・脱水容量 **5 kg** オープン価格※

クリアなシルバー色
NA-F60B12-S(シルバー)
シックなシャンパン色
NA-F50B12-N(シャンパン)

ビッグウェーブ洗浄

水位が低いときでも、しっかりもみ洗い

搭載機種 F70PB12 F60PB12 F60B12 F50B12

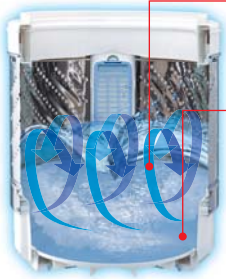

パワフル立体水流

3枚のビッグウイングと3個の突起をもつビッグウイングパルセーター



低い水位でも糸くずをしっかりと捕集

抗菌加工※1
抗菌加工ビッグフィルター
(容量約160 mL)



(イメージ図)

※1「抗菌加工樹脂」による抗菌効果について【試験機関】(一財)カケンテストセンター【試験方法】JISZ 2801に基づく【抗菌方法】樹脂に抗菌剤を含有【対象部品】糸くずフィルター【試験結果】抗菌活性値2.0以上

つけおきコース

ガンコな汚れも“自動でつけおき洗い”

搭載機種 F70PB12 F60PB12 F60B12 F50B12

洗剤液に衣類をひたす「つけおき」と「かくはん洗い」を4回繰り返して汚れを溶かし出し、しっかり洗浄。汚れを手軽にキレイに落とせます。(運転時間:約85分)

洗い

4回繰り返すつけおき

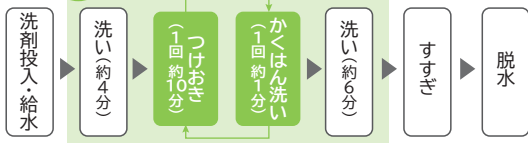

各機種の搭載コース	NA-F70PB12	NA-F60PB12	NA-F60B12	NA-F50B12
おまかせ/わたし流	7 kg/7 kg	6 kg/6 kg	6 kg/—	5 kg/—
すすぎ1回	7 kg	6 kg	6 kg	5 kg
香りしっかり	7 kg	6 kg	6 kg	5 kg
お急ぎ	7 kg	6 kg	6 kg	5 kg
つけおき	4 kg	3.5 kg		5 kg
手洗い	2 kg	1.6 kg	—	1.2 kg
毛布	3 kg			2.8 kg
送風乾燥	化繊2 kg			化繊1.5 kg
槽カビ予防	約3時間			
槽洗浄/送風乾燥	約11時間/約3時間 (衣類なし送風乾燥コース運転)			

おもな仕様一覧

・おまかせコース定格洗濯時	NA-F70PB12	NA-F60PB12	NA-F60B12	NA-F50B12
標準使用水量	119 L	116 L	—	114 L
消費電力 (50/60 Hz)	480/545 W	400/445 W	—	400/430 W
消費電力量 (50/60 Hz)	112/117 Wh	103/104 Wh	—	90/100 Wh
目安時間 (約)	43分	—	42分	40分
質量 (約)	30 kg	29 kg	—	28 kg
総外形寸法 幅×奥行×高さ (給・排水ホースを含む)	562×572×957 mm	562×572×907 mm	—	562×572×880 mm

●運転時間は目安です(室温20℃の時)。脱水立ち上がり時、間欠的に音が出ますが異常ではありません

各データは日本電機工業会自主基準「洗濯性能評価方法」「乾燥性能評価方法(2009年11月19日改訂)」による

室温・水温、水道水圧、設置・排水条件、衣類の量や種類、衣類の片寄り、風呂水の使用などにより、使用水量・消費電力量・運転時間が増減します

3つの槽洗浄機能

槽を清潔に保つ

搭載機種 F70PB12 F60PB12 F60B12 F50B12

1 お洗濯のたびに **カビクリーンタンク** ▶詳しくはP.35~36

2 月に1度のお手入れに **槽カビ予防コース** 市販の衣類用塩素系漂白剤(別売)を使い、槽洗浄コースよりも短時間で洗浄。手軽に槽のカビ予防ができます。*2(所要時間:約3時間)

3 本格的なお手入れに **槽洗浄コース** 洗濯槽クリーナー(別売)を使い、槽の汚れを落とします。(所要時間:約11時間)

※2 <「槽カビ予防」コースによる黒カビ抑制について>

【試験機関】(一財)日本食品分析センター【試験成績書発行年月日】2009年2月20日【試験成績書発行番号】第209011371-001号【試験方法】菌液の生菌数測定【黒カビ抑制方法】塩素系漂白剤による【対象部分】洗濯・脱水槽【試験結果】菌の減少率99.9%以上(自社換算値)

香りしっかりコース

柔軟剤の香りを香りづけ

搭載機種 F70PB12 F60PB12 F60B12 F50B12

最終すすぎの途中で、柔軟剤を入れるタイミングをブザーでお知らせ。柔軟剤を洗濯槽に直接入れ、約15分間つけおき・かくはんします。



デジタル表示つき操作パネル new 新デザイン採用

終了までの残時間や予約タイマー時間がひとめでわかる



写真は NA-F70PB12

寸法図 ▶寸法図の見方 P.48

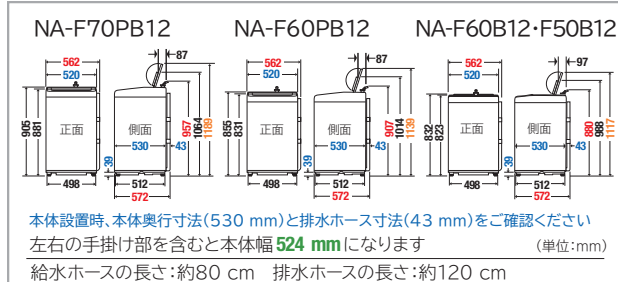

内部排水ホースの付け替えなしで左右出しOK



(裏面からの写真)

おすすめ機能 (ドラム式)

ドラム式 (レギュラードラムVX)

ドラム式 (キューブ)

タテ型 (洗濯乾燥機)

タテ型 (洗濯機)

その他

洗濯機の上手な選び方・使い方

商品ラインナップ一覧

2 槽式洗濯機

NA-W40G2

洗濯・脱水容量
4 kg

総外形寸法:
幅797×奥行470×高さ952 mm
(給・排水ホースを含む)



定格水量 (洗濯容量 kg)	高41 L(4 kg)・中37 L(3 kg) 低33 L(1.2 kg)・少量24 L(0.5 kg)	・水流(標準・弱)切り替え ・毛布洗い※1 ・肌掛けふとん洗い※2 ・給水切り替え(洗濯側・脱水側) ・ヘルツフリー ・すすぎ水位調整 ・運転音※3(洗濯側約43 dB, 脱水側約47 dB)
消費電力 (50/60 Hz)	洗濯側305/360 W 脱水側110/140 W	
質量	約23 kg	

※1 洗える毛布は「手洗い」と表示されているものでシングルサイズ、化繊100%のもの。容量は1.4 kg以下 洗濯ネット AXW221-8020を使用 ※2 洗える肌掛けふとんは中わたが0.6 kg以下で総質量1.2 kg以下 ※3 運転音の表示は日本電機工業会洗濯機性能評価基準による

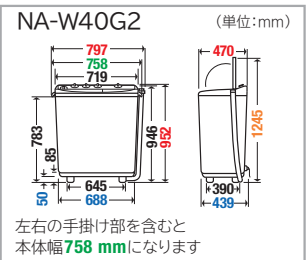

電気衣類乾燥機

NH-D603

乾燥容量
6 kg

NH-D503

乾燥容量
5 kg



おもな仕様と特長

	NH-D603	NH-D503
乾燥容量	6 kg	5 kg
消費電力	1,390 W	1,240 W
2層ステンレスドラム	●	●
ツイン2温風	●	●
フィルター目詰まり報知	●	●
ふんわりキープ	●	●
ふとん・毛布コース	●毛布3 kg以下	●毛布3 kg以下
約75℃除菌コース※4	●	●
製品質量	約24 kg	約24 kg

・消費電力は室温20℃でヒーター「強」の場合の数値です

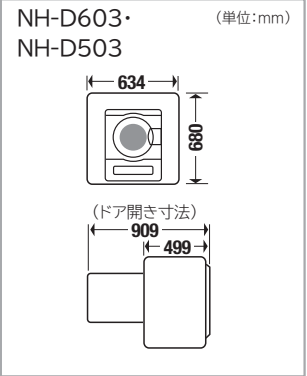

写真のユニット台は別売です

別売部材(NH-D603・D503用)

壁掛けフックセット

壁面の空きスペースを利用して衣類乾燥機を壁掛け設置

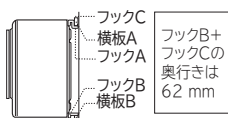

静電花粉フィルター

花粉やホコリをキャッチ

ANH22X-2980 ●
メーカー希望小売価格 1,700円(税抜)

衣類乾燥機専用紙フィルター

使い捨てタイプだからフィルターの掃除も簡単

ANH3V-1600 ● (60枚入り)メーカー希望小売価格 2,000円(税抜)
ANH3V-1200 ● (20枚入り)メーカー希望小売価格 1,000円(税抜)

別売のユニット台と組み合わせてホームランドリーに

ユニット台

品番・色	寸法	メーカー希望小売価格			
全自動専用 N-UF11 -S(シルバー)	幅 644 mm、足の奥行 516 (総奥行535) mm 高さ6段階 1130, 1150, 1180, 1200, 1230, 1280 mm	13,000円(税抜)			
全自動・ 2槽式兼用 N-UF21 -C(リフトページ)	幅4段階 644, 735, 805, 880 mm、足の奥行 528 (総奥行536) mm 高さ5段階 1150, 1210, 1270, 1330, 1390 mm	13,000円(税抜)			
ななめドラム 洗濯機専用 N-UF31 -W(ホワイト)	幅4段階 686, 735, 805, 880 mm、足の奥行 528 (総奥行556) mm 高さ5段階 1070, 1130, 1190, 1250, 1310 mm	15,000円(税抜)			
直付けタイプ 洗濯乾燥機には 取り付けられません	N-UD71 -S(シルバー) ※5 後ラック 棚の奥行 443 mm (単位:mm)	NA-FA90H6 NA-FA80H6 NA-JFA805	NA-F70H6 NA-F70PB12	NA-F60PB12 NA-F60B12 NA-F50B12	10,000円(税抜)
	N-UD81 -S(シルバー)	NA-FA120V1	1400	641	14,400円(税抜)
床置きタイプ	N-30U -C(リフトページ)	幅 704 mm、奥行 432 mm、高さ537 (台まで512) mm	7,000円(税抜)		

全自動洗濯機/衣類乾燥機/ユニット台 組み合わせ一覧表

同梱金具	ユニット台	ななめドラム洗濯機・全自動洗濯機	衣類乾燥機
④金具 ④金具 ※右記以外の旧商品で 必要となる場合があります	〈区分表示について〉 全:全自動洗濯機 床:床置き式 2:2槽式洗濯機 固:固定式 直:直付け式 簡:簡易式	現 行 商 品 NA-FA120V1 NA-FA100H6 NA-FA90H6・NA-FA80H6・ NA-FA70H6・NA-JFA805・ NA-F70PB12・NA-F60PB12・ NA-F60B12・NA-F50B12	NH-D603 NH-D503
—	全 床・固 N-UF11	●	●
—	2・全 床・固 N-UF21	●※6	●※7
—	ドラム 床・固 N-UF31	●	●
④⑤	全 直 N-UD71※5	●④	●
④	全 直 N-UD81	●④	●
—	床・簡 N-30U	●	●

NH-D603との組み合わせ例

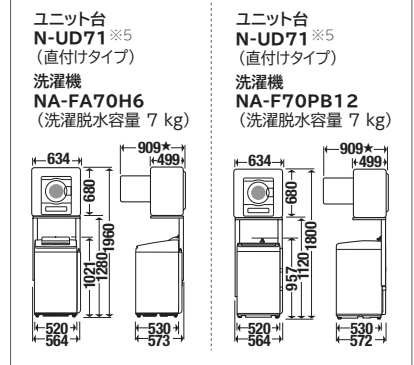
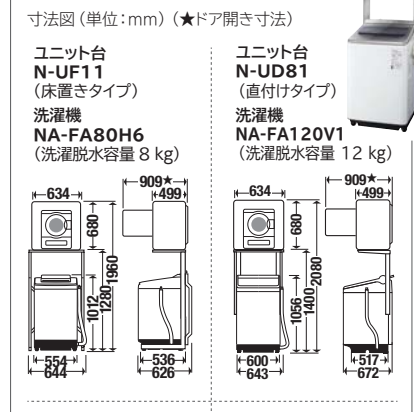

消耗品・アクセサリは販売店で買い求めいただけます
●印はショッピングサイト「パナソニックストア」でも買い求めいただけます

Panasonic Store ec-club.panasonic.jp

※4 <約75℃除菌>による生乾き衣類の除菌について > [試験機関] (一財) 日本食品分析センター [試験成績書発行年月日] 2017年1月18日 [試験成績書発行番号] 第16123058001-0101号 [試験方法] 菌液付着試験布の生菌測定 [除菌方法] 加熱温風による [対象部分] ドラム内の衣類 [試験結果] 菌の減少率99%以上(自社換算値) ※5 後ラックは2種類(長・短)が同梱されています。本体幅が異なる機種に付替える場合必要です。保管をすすめます。 ※6 ユニット台と組み合わせ時には、防水フロアの幅内寸が740 mm以上、奥行内寸が580 mm以上必要です ※7 ユニット台と組み合わせ時には、防水フロアの奥行内寸が580 mm以上必要です ●乾燥機の種類によって、ユニット台から後ろへはみ出す場合があります。壁からの距離をご確認ください 各データは日本電機工業会自主基準「洗濯性能評価方法」「乾燥性能評価方法(2009年11月19日改訂)」による

(パナソニック推奨部品のご使用をおすすめします)

このカタログで紹介している品番以外の旧機種などについては、取扱説明書などで適応する部品番号をご確認ください。

㊦ サービスルート扱い ㊧ 営業ルート扱い

対応している
旧機種の品番は ㊧
こちらでチェック



洗濯機を快適に使うための別売部品

洗濯槽のお手入れ・糸くず対策に

洗濯槽クリーナー ㊦ 塩素系

黒カビ・イヤなニオイをしっかり分解して洗濯槽を清潔に!

N-W1 ● (1回分 1,500 mL)

メーカー希望小売価格 2,000円(税抜)

ドラム用

N-W2 ● (1回分 750 mL)

メーカー希望小売価格 1,600円(税抜)

槽の裏側に汚れが!

きれいにこれで清潔!

(全メーカー共通・ステンレス槽にも使えます)



糸くずボックス ㊦

排水のお手入れがしにくい場合に洗濯乾燥機の排水ホースにとりつけて、洗濯・乾燥中の糸くずなどを集めて取り除きます。

設置性に優れたスリムタイプ

N-LB2 ●

メーカー希望小売価格 2,000円
(税抜・取付工事費別)

大容量タイプ

N-LB1 ●

メーカー希望小売価格 3,400円
(税抜・取付工事費別)

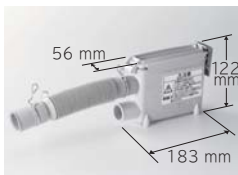

(写真はN-LB2です)

おそうじブラシ ㊦

乾燥経路のお手入れが簡単にできます。

AXW22R-9DA0 ●

メーカー希望小売価格 1,600円(税抜)

適応機種: NA-VXシリーズ



長くしなやかな柄のブラシが乾燥経路(乾燥フィルター手前側)に届きます。

毛布などを傷めず洗うために

洗濯キャップ ㊦ *乾燥時には使わないでください(熱による変形のおそれ)

羽毛ふとんなどを洗うときに浮き上がりをおさえます。

タテ用 **AXW3215-3LP0** ●

メーカー希望小売価格 1,400円(税抜)

●NA-FW120V1・FA120V1用

タテ用 **AXW3215-6BMO** ●

メーカー希望小売価格 1,200円(税抜)

●NA-FW100S6・FW90S6・FW80S6・FD80H6・FA100H6・FA90H6・FA80H6・JFA805用



(写真はAXW3215-3LP0です)

ななめドラム洗濯機で毛布(3 kgを超え6 kg※8以下)やふとんなどを洗うときに。

ドラム用 **AXW3215-9SG0** ●

メーカー希望小売価格 1,200円(税抜)

*キャップを取り付けずに洗うと本体やふとんなどが

損傷する場合があります

*ただし、洗える毛布の容量が3 kg以下の

NA-VG730L/Rでは使わないでください

*取扱説明書に「AXW3215-6TB0」の記載がある

ドラムにも使用できます

※8 NA-VG2300・VG1300は4.2 kg以下



洗濯ネット ㊦

毛布用/3 kg以下

AXW22I-8200 ●

メーカー希望小売価格 3,000円(税抜)

Wサイズの毛布は入りません

適応機種: NA-F70PB12・F60PB12・F60B12・F50B12



1枚ものの毛布用/1.6 kg以下

AXW22I-8020

メーカー希望小売価格

1,700円(税抜)

高さ 約550 mm

幅 約500 mm



小物・ランジェリー用

AXW22I-1

メーカー希望小売価格

1,450円(税抜)

高さ 約180 mm

幅 約150 mm 奥行290 mm



お風呂の残り湯を使うときに

風呂水吸水ホース ㊦

NA-VX9900L/R・VX8900L/R・VX7900L/R・VX3900L/VG2300L/R・VG1300L/R・FW120V1・FW100S6・FW90S6・FW80S6・FD80H6・FA120V1・FA100H6・FA90H6・FA80H6・FA70H6・JFA805・F70PB12・F60PB12用吸水ホース

本カタログ掲載機種に付属の風呂水ホースの長さは約4 mです。

●お風呂までの距離が8 m未満の場合同梱のホースに下記の延長用ホースを接続してご使用ください。

●お風呂までの距離が8 m~10 mの場合下記のホース単独でご使用ください。

AXW2K-6DLO (4 m)

メーカー希望小売価格 2,200円(税抜)

AXW2K-VP10 ● (10 m)

メーカー希望小売価格 2,400円(税抜)

-使用時のご注意-

①+②を1.4 m以上にしないでください(吸水できません)

本体より水位が高い状態にしない(あふれます)

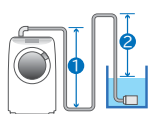

おすすめ洗剤

遠心力21 ㊦㊧

ふだん着からおしゃれ着までこれ1本でOK!

ボトル入り 1本1,000 mL

N-S10B3 ●

メーカー希望小売価格 1,581円(税抜)

つまかえ用 1袋800 mL

N-S8P3 ●

メーカー希望小売価格 1,181円(税抜)

●「遠心力21」のお求めは洗濯機のお買い上げ店か、お近くのパナソニックのお店で。



洗濯・脱水容量の目安

1日1人分の洗濯物の目安 (約1.5 kg) 当社調べ



家族の人数とお洗濯の頻度をベースに、容量の目安をつけましょう。

たとえば

4人家族で毎日洗うなら
1.5×4=約6 kg

まとめ洗いや大物洗いのことを考慮すると、
大きめの容量がおすすめです。

●各衣類の重さの目安は、一般財団法人日本電機工業会・自主基準によるものです。

4.5 kg	5.0 kg	6.0 kg	7.0 kg	8.0 kg	9.0 kg	10 kg
下つ (約50 g)×4足 長袖肌着 (約130 g)×1枚 ウィッシュ (約200 g)×2枚 ショーツ (約30 g)×2枚 ハンカチ (約15 g)×4枚 半袖肌着 (約110 g)×1枚	スリッパ (約150 g)×2枚 プラウス (約200 g)×2枚 スカート (約400 g)×1着	トランクス (約80 g)×2枚 子供スカート (約200 g)×1着 バスタオル (約300 g)×4枚 エプロン (約200 g)×1枚	綿パンツ (約400 g)×1本 パジャマ上・下 (約500 g)×1着 バスタオル (約300 g)×2枚 ウィッシュ (約200 g)×2枚	パジャマ上・下 (約500 g)×2着 トレーニングウェア上・下 (約850 g)×1着 下つ (約50 g)×3足	シーツ (約500 g)×2枚	シーツ (約500 g)×2枚

●定格容量(洗濯・脱水)はJIS(日本工業規格)で規定の布地を洗濯した場合のもので、洗濯物の種類・大きさ・厚さなどによって洗える量が異なります ●()内は1枚の重さの目安です

※オープン価格商品の価格は販売店にお問い合わせください

おすすめ機能 (ドラム式)

ドラム式 (レギュラードラムVX)

ドラム式 (キューブ)

タテ型 (洗濯乾燥機)

タテ型 (洗濯機)

その他

洗濯機の上手な選び方・使い方

商品ラインナップ一覧

洗濯乾燥機を選ぶチェックポイント

さらに詳しくは ▶ WEBで!

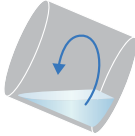

洗い方 ▶▶ ドラム式とタテ型。洗い方は違っても、洗浄力は同等です。

	ドラム式	タテ型
洗い方	<p>ドラムを回転させ、衣類を持ち上げて落とす「たたき洗い」と、ドラムを急速に反転させ、小刻みに衣類を動かす「もみ洗い」の組み合わせ※1</p>  <p>※1 さらに、ドラムの高速回転により洗剤液が繊維を勢いよく通過する、「押し洗い」を組み合わせた機種もあります</p>	<p>パルセーター※2の回転によるかくはん水流の「もみ洗い」</p>  <p>●洗濯槽の回転により洗剤液が繊維を勢いよく通過する「押し洗い」を行うコースを搭載した機種もあります</p> <p>※2 パルセーターとは洗濯機の底の回転羽根のことです</p>
節水性	<p>◎ ドラムの角を利用して洗うのでタテ型より大幅に節水</p>	<p>○ 洗剤液を循環させて洗うので節水</p>
特長	<p>◎ 少ない水で洗剤を溶かすため、泡の濃度が高く、とくに皮脂汚れに効果を発揮</p> <p>◎ 洗濯物のからみが少ないので、生地が傷みにくい</p> <p>△ 少ない水で洗うため、色移り・黒ずみが目立つことも(洗剤・柔軟剤を適正量入れて分け洗いでください)</p> <p>△ タオルなどはパイルが寝てゴワつくことも(乾燥機能を使うと、風合いが戻ります)</p>	<p>◎ 洗濯物同士をこすりあわせて汚れを落とすので、泥などの固形汚れに効果を発揮</p> <p>◎ 洗濯槽を回転させ、生じた遠心力で洗剤液が繊維を通過するので、やさしくしっかり洗える</p> <p>◎ 使い慣れた形で安心</p> <p>△ 衣類の傷みやからみ※3が、ドラム式よりもやや多い</p> <p>※3 「からみほぐし」搭載機種もあります</p>

使える洗剤

●粉末合成洗剤 ●液体合成洗剤 ●液体中性洗剤 (おしゃれ着洗い) はどちらでも使えます





△ **液体石けん** 固まってしまうため予約時は**使用不可**
予約以外で使う場合は、ぬるま湯(約30℃)によく溶かしてから使用を

△ **液体石けん・粉石けん** 固まってしまうため予約時は**使用不可**
予約以外で使う場合は、ぬるま湯(約30℃)によく溶かしてから使用を

× **粉石けん・重曹** 詰まって水漏れ・故障の恐れがあるため**使用不可**

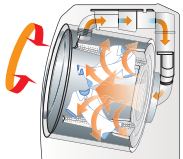
× **重曹** 詰まって水漏れ・故障の恐れがあるため**使用不可**

乾かし方 ▶▶ 乾燥を頻繁に使うのなら、省エネ性の高いヒートポンプ式に。

	ドラム式		タテ型		
	ヒートポンプ乾燥方式		ヒーター乾燥方式		
	低温風パワフル乾燥		水冷・除湿タイプ		
	排気タイプ		排気タイプ		
乾燥方式	 <p>ヒートポンプで、湿気を含んだ空気を除湿し、機外に排水。乾いた温風で衣類を乾燥</p>	 <p>ヒーターで加熱した室温プラス約15℃の低温風で乾燥。機外へ排気</p>	 <p>冷却水で、湿気を含んだ温風を除湿し、機外に排出</p>	 <p>冷却水で、湿気を含んだ温風を除湿し、機外に排出</p>	 <p>空気中に湿気を排出して乾燥</p>
衣類の傷み・縮み	<p>◎ 槽内(排気温度)は約60℃以下なので、低い温度のタンブル乾燥ができ衣類の傷み・縮みが少ない 除湿機で乾かすようなもの</p>	<p>◎ 室温プラス約15℃の低温風で乾燥 衣類の傷み・縮みが少ない</p>	<p>△ 槽内(排気温度)は約80℃以下なので、タンブル乾燥ができるが衣類の傷み・縮みが起きやすい ドライヤーで乾かすようなもの</p>		
途中のドア開閉	<p>◎ 温度が上がりにくいから、乾燥途中でもドアの開閉OK</p>		<p>△ 槽内の温度が高いから、安全のため、乾燥途中でドアは開かない</p>		
冷却水の使用	<p>◎ 乾燥時に冷却水を使わない</p>		<p>△ 乾燥時に冷却水を使う</p>	<p>◎ 乾燥時に冷却水を使わない</p>	
周囲環境	<p>◎ 乾燥運転中、周囲が暑くなりにくい</p>	<p>△ 乾燥運転中、周囲は暑くなりやすいが、湿気は出るので、換気が必要</p>	<p>◎ 乾燥運転中、周囲が暑くなりにくい</p>	<p>△ 乾燥運転中、周囲に熱気がこもりやすい</p>	
省エネ	<p>◎ ヒートポンプで、効率よく熱交換。ヒーター式よりも大幅に省エネ</p>		<p>△ ヒーターで温度を上げるため、ヒートポンプ方式よりも電気代がかかる</p>		

お洗濯のコツ



洗濯の前に必ず衣類をチェックしてください

■洗濯も乾燥もできない衣類

- 皮革・毛皮製品(形くずれする)
- 絹・レーヨン・キュプラ製品、その混紡品(変色、形くずれする)
- 座ぶとんや枕などわたやスポンジ類を使用したもの(傷んだり、故障する)
- 裏がウレタン、ゴム製、大型や厚手のマット類、カーペットカバー(傷んだり、故障する)
- かたい芯材が入った帽子(傷んだり、故障する)
- 市販の洗濯補助具、かたい芯材が入った洗濯ネットなど(熱による変形、破損、衣類を傷める、故障する)
- 和服、和装小物
- シワ・エンボス加工をしたもの
- ちりめんなどの強燃糸使いの生地(形くずれするもの(ジャケットやネクタイ、ワンピースなど))
- 毛だおれするもの(バルベットの生地)

■乾燥できない衣類

- 下のいずれかの表示があるもの*(衣類が傷む)
- ワールの衣類*(縮み、毛が抜ける)
- タイツ、ストッキング*(傷んだり、変形する)
- マット類やペットの毛が付いたもの(傷んだり、故障する)
- ふとん(傷んだり、故障する)
- のりづけした衣類
- 刺しゅう、レースの付いたもの、新合繊(超極細繊維)(変形する)



*印の衣類は「ソフト乾燥」コースでのみ、乾燥できるものがあります

*マット類やペットの毛が付いたものを乾燥すると、乾燥経路に糸くずが詰まり、保証の対象外になります *洗濯キャップ(別売)は乾燥中には使用できません(変形のおそれ)

お洗濯前の準備の際に

■洗濯時の洗濯ネットについて

- ワイヤー入りブラジャーは、ワイヤーが金具のため変形する恐れがあります。なお、ストッキングは衣類のボタンなどによって、伝線する可能性があるため、洗濯ネットに入れてください。

■洗剤投入のお願い

- 洗剤をはやく溶かすために合成洗剤は必ず、洗剤投入口(ケース)に入れてご使用ください。
- 合成洗剤の種類によっては、水道水圧・水道水の温度などによって溶けにくくなる場合があります。
- 粉石けん、液体石けんはじゅうぶん溶かしてからご使用ください。

■予約洗濯時の洗剤について

- 天然油脂の粉石けん、液体石けんは溶けないことがありますので、予約洗剤投入ケースに入れなくてください。

*粉石けんは、ドラムでは使えません

おうちクリーニングコースを使うときは

■以下の衣類はおうちクリーニングコースでも洗えません

- 取扱い絵表示のないもの
- 素材が不明なもの ●色落ちするもの
- 皮革・毛皮製品(形くずれする)
- 絹・レーヨン・キュプラ製品、その混紡品(変色、形くずれする。中には水洗いできるものもあるので、絵表示を確認してください)
- 和服、和装小物
- シワ・エンボス加工をしたもの
- ちりめんなどの強燃糸使いの生地
- 形くずれするもの(芯地を多く使ったジャケットやワンピース、コート、ネクタイなど)
- 毛だおれするもの(バルベットの生地)



*風呂水の使用はできません
*予約洗濯はできません

毛布コースを使うときは

- 手洗い 30 弱 30 40
- いずれかの表示がある毛布・ふとんが洗えます
- 取扱い絵表示のないもの、防水性のものは洗わないでください。

化繊100%・綿100%の毛布は洗濯できます*。化繊100%の毛布は洗濯～乾燥できます。ふとんは機種により洗濯できるものが異なります。洗濯～乾燥・洗濯ができる容量は機種によって異なります。商品ラインナップ一覧 ▶P.51-54にてご確認ください。

*インバーター制御なしタテ型は化繊100%の毛布は洗濯できません

■機種により別売り部品が必要です

ドラム

- 毛布用ネットは不要です。
- 3 kgを超え6 kg*以下の毛布やふとんを洗うときは、別売の洗濯キャップをお使いください。

▶詳しくはP.44 *NA-VG2300-VG1300は4.2 kg以下

タテ(インバーター制御)

- 毛布用ネットは不要です。
- 掛けふとんを洗うときは浮き上がりを抑えるため、別売の洗濯キャップをお使いください。

▶詳しくはP.44

タテ(インバーター制御なし)

- 必ず毛布用ネットをお使いください。

▶詳しくはP.44

■洗濯・乾燥できないもの(ドラム)

- 毛100% ●毛足10 mm以上のロングパイル(風合いを損なうため) ●電気毛布(カバーを含む)
- ダブルサイズ以上のふとん ●羽毛ふとん(抜けた羽毛が経路に詰まり本体が故障するおそれ)

■乾燥できないもの(ドラム)

- 綿毛布(縮むおそれ)

ダニバスターコースを使うときは

毛布や毛布生地のカバーなどが洗えます。洗濯・乾燥できないものは、毛布コースと同様です。(ただし ふとんは洗えません)

- 取扱い絵表示のないもの、防水性のものは洗わないでください。

省エネ・仕上がりのための上手な使い方

■洗濯するとき

洗剤の適量を守って!

少なすぎると洗浄性能は落ちますが、洗剤を多く入れ過ぎても洗浄性能はほとんど変わりませんし、水も電気もムダになります。また、溶け残りの原因にもなります。(黄ばみ・黒ずみの原因にもなります)

ちょっとした工夫で洗濯上手に!

汚れのひどい部分にはブレイク洗剤で前処理をすると、よりきれいに洗えます。

入れ過ぎにご注意!

洗濯物を入れ過ぎますと、洗浄能力が悪くなります。

できるだけとめ洗い!

定格容量以下なら一度に洗う量が多い程、水や電気の節約になります。

軽い汚れのお洗濯は

洗剤量は半分程度、すすぎは1回でOKです。

●ドラム式洗濯乾燥機で上手に洗濯するには

色物は分けて洗う

少ない水で洗うため、洗濯で落ちた汚れや染料が、白物に色移りすることがあります。

- とくに新品の色物衣類は染料が落ちやすいため、必ず分け洗いでください。

洗剤・柔軟剤は適量を投入

- 洗剤が少なすぎると、汚れが落ちずに黒ずみの原因に。
- 柔軟剤を入れ過ぎると、柔軟剤が衣類に多く残り、黒ずみの原因に。
- 黒ずみが気になる場合は粉末合成洗剤をお使いください。

黒ずみにくい アタック高浸透リセットパワー洗剤例

ただし、柔軟剤を入れすぎると黒ずみの原因となります。

■乾燥するとき

脱水は充分に!

しずくの垂れるような衣類は入れないでください。故障の原因にもなります。洗濯機で充分に脱水しておくことで早く乾き、電気代も少なくなります。

ちょっとした工夫で乾燥上手に!

化繊と木綿、厚物と薄物などは分けて乾燥すると効率よく乾燥でき、電気代のムダが省けます。

フィルターのお掃除はこまめに!

フィルターが目詰まりすると乾燥時間が長くなり電気代のムダになります。

入れ過ぎにご注意!

洗濯物を入れ過ぎますと乾燥時間が長くなったり、乾きムラができることがあります。

換気が充分できる場所に設置を!

換気が不十分な場合、温度差によっては窓、壁、本体等に若干結露をおこしたり、乾燥時間が長くなり電気代のムダにつながります。

ドラム式設置時のチェックポイント

タテ型洗濯機については、商品ページの寸法図をご確認ください

事前に
CHECK! 1

設置場所を確認しましょう。

寸法図の見方▶P.48を参照のうえ
各寸法図でご確認ください

✓ 設置に十分なスペースは確保できる？

寸法図で **赤色** 総外形寸法と
オレンジ色 ドア開き時の寸法の数値をチェック!

ご注意 洗濯乾燥機を設置の際は、前面を開けて壁面から下記の寸法以上離してください。

可燃物からの離隔距離(消防法 基準適合組込形)

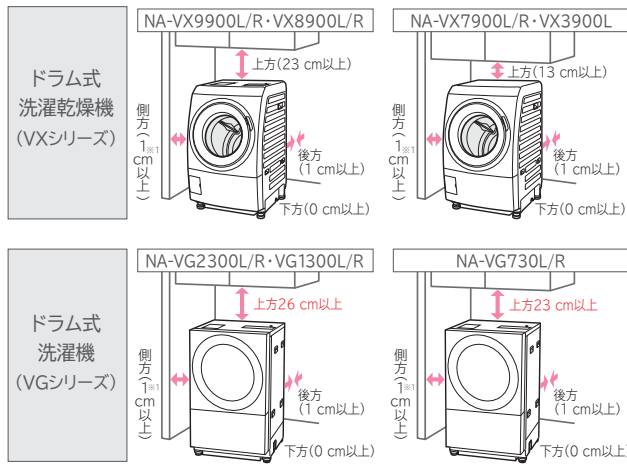

✓ 水栓の形は？

給水部材が必要か確認しましょう。

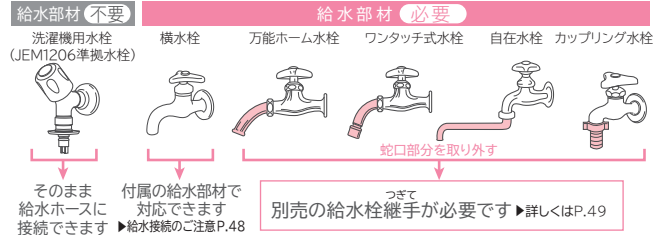

✓ 水栓の位置は？

タテ型洗濯機については、商品ページの寸法図をご確認ください

位置が低く、本体にあたらぬか確認しましょう。

水栓の高さが低い場合は、洗濯機を前や横に移動して、水栓から離して設置いただくか、別売の部品が必要になる場合があります。

レギュラードラム	キューブル	壁ピタ水栓
設置面から蛇口までの高さ(単位:mm)		
1,290[1,210]以上	1,310[1,280]以上	不要
1,290[1,210]未満 1,010以上	1,310[1,280]未満 1,000以上	蛇口のタイプにより必要
1,010未満	1,000未満	必要

[]内寸法は、レギュラードラムNA-VX7900L/R・VX3900L、キューブルNA-VG730L/Rになります。

✓ 防水フロアーはある？

ある → OK

洗濯機、洗濯乾燥機では結露による水滴が発生する場合がありますので、床を守るためにも防水フロアーのご使用をおすすめします▶詳しくはP.50

✓ 防水フロアーに入る？

寸法図で **青色**
脚外幅×脚奥行(外側)×脚高さの数値をチェック!

パナソニックのドラム式は一般的な防水フロアー※2に設置できます

防水フロアーの内寸が、幅(図中ア)590 mm×奥行(図中イ)540 mm以上あることをご確認ください。

※2 外寸640×640 mm(内寸590 mm以上)。洗濯機脚部の深さが30 mm以上ある場合、フロアーあて板NH3が必要になる場合がございます
●別売部材の防水フロアーについて▶詳しくはP.50

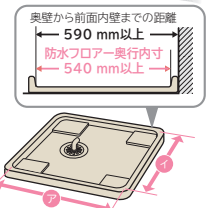

✓ 排水口は本体の真下にある？

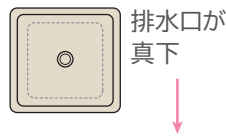

✓ 排水パイプはある？

ある → Aへ ない → Bへ

A 排水パイプがあるとき

本体の内部部品を傷つけないように、排水パイプと本体の間に高さスペースを確保します。



5 mm未満	5 mm以上 25 mm未満	25 mm以上 45 mm未満
OK! そのまま設置できます	「フロアーあて板」が1セット必要です	「フロアーあて板」が2セット必要です

上記はあくまでご参考です。設置の際は、必ずお買い求めの販売店または指定サービス店にご確認ください。

フロアーあて板については▶詳しくはP.50

B 排水パイプがないとき

外部排水ホースを直接差し込めません。

別売の真下排水ユニットが必要ですよ▶詳しくはP.49



このカタログで紹介している品番以外の旧機種などについては、取扱説明書などで適応する部品番号をご確認ください。㊦ サービスルート扱い ㊧ 営業ルート扱い

事前に CHECK! 2

搬入できるか確認しましょう。

洗濯機本体の手掛け部を含めた幅が必要です。 **寸法図で 緑色 本体幅(手掛け部を含む)をチェック!**

玄関ドアの寸法を確認	廊下の寸法を確認	搬入経路の寸法を確認	その他障害物を確認
	 手すりや突起物の位置や寸法も確認してください。	 階段の形状や天井の高さ、それに手すりや突起物の位置や寸法も確認してください。	 螺旋階段等、特殊な住居構造は搬入できない場合があります。事前の確認をおすすめします。

●各商品寸法について、詳しくは商品紹介ページをご参照ください ●配送・設置調整費などについては、詳しくはご販売店にご相談ください

設置の際、必ずお守りください。

しっかりした水平な床に設置してください

- 天面对角コーナーを押して、ガタツキのないことを確認してください。
- 水準器を見て水平を確認してください。
- 商品の上方・左右・後方は、必要な離隔距離を確保してください。

給湯器などによる温水利用はしないでください

- 水冷除湿タイプは乾燥性能が低下します。
- 50℃以上のお湯は使用しないでください。

定格15 A以上、交流100 Vのコンセントを単独でご使用ください

給水の接続は、当社製の新しい給水栓継手と組み合わせてご使用ください

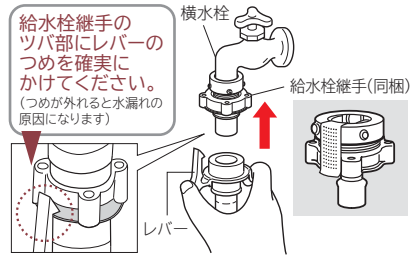

<ドラム式設置時> 使用前に輸送用固定ボルト2ヶ所を必ずはずしてください

- 同梱のカバーをセットし、ネジで固定します。
- 外したボルト・スパナは保管しておいてください。

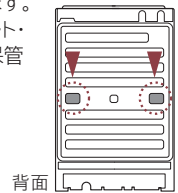

ドラム式とタテ型の寸法図の見方

●各商品寸法について、詳しくは商品紹介ページをご参照ください

ドラム用	タテ用
左右の手掛け部を含むと本体幅 B mm になります	左右の手掛け部を含むと本体幅 B mm になります
●給水ホースの長さ: 約● cm	●給水ホースの長さ: 約● cm
●排水ホースの長さ: 約● cm	●排水ホースの長さ: 約● cm
A : 本体幅(手掛け部を含まない) B : 本体幅(手掛け部を含む) C : 幅(手掛け部と排水ホースを含む) D : 奥行 E : 高さ(給水ホース取付部を含む) F : 本体高さ(給水ホース取付部を含まない)* G : ドア開け時の側面必要スペース H : ドア開け時の奥行 I : <ドラム>最大寸法 <タテ>フタ開け時の高さ(折りたたまない)	(単位:mm) J : フタ開け時の高さ(折りたたみ時) K : 脚外幅(防水フロアに設置時確認) L : 本体下端幅(樹脂部) M : 脚奥行(外側)(防水フロアに設置時確認) N : 上面の奥行 O : 洗剤ケースフタ開け時の高さ P : ドア外径 Q : ドア上部までの高さ R : 前脚高さ S : 脚高さ(防水フロアに設置時確認) T : 後脚高さ U : 脚奥行(外側最大部) V : 本体背面からの出代 W : 投入口高さ X : フタから本体背面までの奥行(折りたたみ時) Y : 本体奥行 Z : 排水ホース下高さ

✓ 設置前のチェックで重要なのはココ!

左右の手掛け部を含む本体幅

ドア開け時の奥行

脚外幅×脚奥行(外側)×脚高さ

総外形寸法(給・排水ホース含む)

*NA-FA120V1は、本体設置時、Fの高さをご確認ください(給水ホース取付部を含みます)

設置に必要な部材

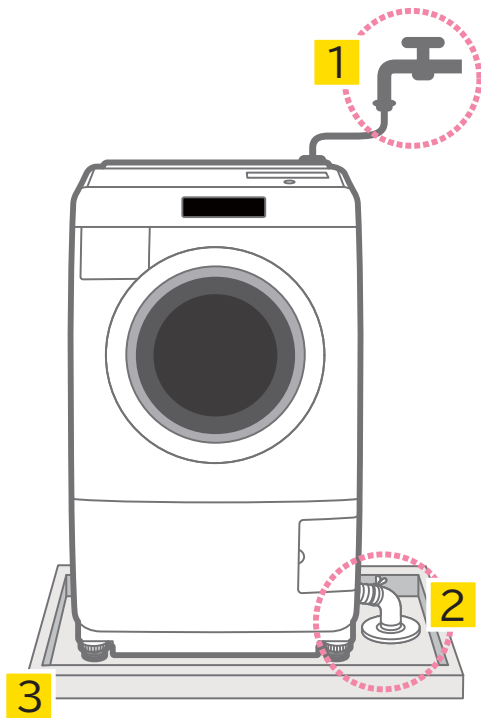

1 給水用部材

付属の給水栓継手が使用できないとき

下記以外の分岐栓、ジョイント、継手および、水栓は使用しないでください。はずれて、水漏れする恐れがあります。

横水栓以外

蛇口部分を取り外し、別売の給水栓ジョイント・継手をつけてください。

万能ホーム水栓

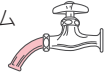

ワンタッチ式水栓

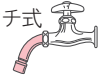

自在水栓



カップリング水栓



全自動洗濯機用給水栓ジョイント

CB-J6

メーカー希望小売価格
2,400円
(税抜)
(オートストッパー付※)

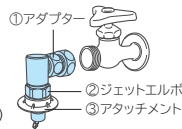

全自動洗濯機用給水栓継手

AXW12H-J6

メーカー希望小売価格
1,800円
(税抜)
(オートストッパー付※)



※オートストッパー付の水栓は給水ホースが抜けると自動的に給水が止まります。

上記以外は日本電機工業会規格JEM1206に準拠している水栓をお使いください。ご不明な場合は、水栓メーカーにお問い合わせください。ただし、水栓にレバーをかけるツバのないものは使用しないでください。(水漏れの原因)

水栓の位置が低く、本機の背面に水栓が当たるとき

壁ピタ水栓

CB-L6

メーカー希望小売価格
6,500円(税抜・取付工事費別)

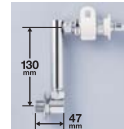
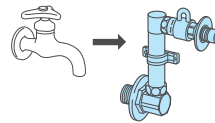

洗濯機への給水以外にも同一水栓を使用するとき

洗濯機用分岐栓

CB-A6

メーカー希望小売価格
2,800円(税抜)



バルブ用分岐水栓

CB-E7

メーカー希望小売価格
5,700円(税抜・取付工事費別)



給水ホースの長さが足りないとき

ワンタッチ式延長用給水ホース(全自動用)



長さ	品番	色	メーカー希望小売価格
0.5 m	AXW1251-250	白	1,300円(税抜)
1 m	AXW1251-201	白	1,700円(税抜)
2 m	AXW1251-202	白	2,000円(税抜)
3 m	AXW1251-203	白	2,300円(税抜)
5 m	AXW1251-205	白	3,450円(税抜)

2 排水用部品

排水口有りの防水フロアを
を設置の際に

排水トラップ

(パナソニック(株)エコソリューションズ社製)

下抜きタイプ

GB881 メーカー希望小売価格 4,500円(税抜)

横抜きタイプ

GB891 メーカー希望小売価格 4,500円(税抜)

排水パイプがなく、
排水口が本体の真下にあるとき

真下排水ユニット

N-MH1 メーカー希望小売価格 1,300円(税抜)

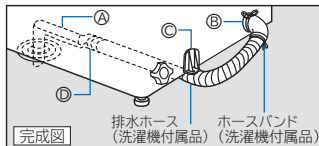
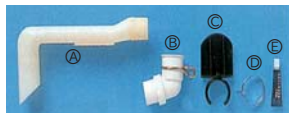

- ① 排水パイプ (1個)
- ② エルボ7 (1個)
- ③ ホースホルダー (1個)
- ④ ホースバンドA (1個)
- ⑤ 接着剤 (1個)

N-MH2

メーカー希望小売価格 2,000円(税抜・取付工事費別)

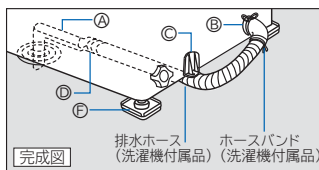
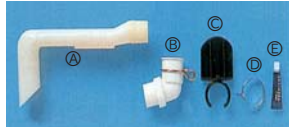

- ① 排水パイプ (1個)
- ② エルボ7 (1個)
- ③ ホースホルダー (1個)
- ④ ホースバンドA (1個)
- ⑤ 接着剤 (1個)
- ⑥ フロアあて板 (4個)

● 本体の内部部品を傷つけないように、ドラム式洗濯機の真下排水の設置にはN-MH2をおすすめします。

N-MH4

メーカー希望小売価格 2,000円(税抜)

● 手前接続タイプ

(排水ホースが左右から出せる
NA-FA70H6・F70PB12・F60PB12・
F60B12・F50B12の真下排水の設置には
N-MH4をおすすめします)

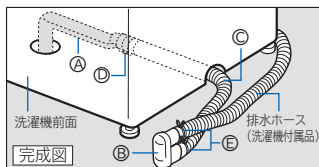

- ① 排水パイプA (1個)
- ② 排水パイプB (1個)
- ③ ホースB (1本)
- ④ ホースバンドBU (1個)
- ⑤ ホースバンド (2個)
- 接着剤 (1個)

排水ホースの長さが足りないとき

洗濯機用延長用排水ホースセット

長さ	品番	色	メーカー希望小売価格
1 m	AXW2D-31	白	1,300円(税抜)
2 m	AXW2D-32	白	2,000円(税抜)

伸縮式排水ホース(約33cm~84cm)

品番	色	メーカー希望小売価格
AXW2EU6A	ダークグレー	1,400円(税抜)

洗濯機排水用の便利な部材

エルボ7 AXW280-7 ホースバンド
メーカー希望小売価格 400円(税抜) AXW245-30
メーカー希望小売価格 100円(税抜)

エルボ8 AXW280-8

メーカー希望小売価格
500円(税抜)

排水ホースセット※
ANH9057-4840

メーカー希望小売価格
100円(税抜)

ホースパイプ AXW243-9

メーカー希望小売価格
100円(税抜)

※ 乾燥機用排水ホースを混合する場合

(パナソニック推奨部品のご使用をおすすめします)

このカタログで紹介している品番以外の旧機種などについては、取扱説明書などで適応する部品番号をご確認ください。㊟ サービスルート扱い ㊿ 営業ルート扱い

対応機種 について	ドラム	NA-VX9900L/R・VX8900L/R・VX7900L/R・VX3900L・VG2300L/R・VG1300L/R・VG730L/R
	タテ	NA-FW120V1・FW100S6・FW90S6・FW80S6・FD80H6・FA120V1・FA100H6・FA90H6・FA80H6・FA70H6・JFA80S・F70PB12・F60PB12・F60B12・F50B12
	2槽式	NA-W40G2

3 設置用部品

結露による水滴から床を守るために

洗濯機用防水フロアー (パナソニック(株)エコソリューションズ社製) (寸法・強度などフロアーメーカーとご相談の上ご使用ください)

●サイズ一覧 *色はすべてクールホワイトです



種類	タイプ	品番	外寸 (幅×奥行×高さ)	内寸 (幅×奥行)	メーカー希望小売価格	適合一覧
排水口有り (排水工事必要) (別売の エコソリューションズ社製 排水トラップ必要 ▶詳しくはP.49)	800タイプ	GB73	800×640×55 mm	744×584 mm	10,000円(税抜)	ドラム タテ 2槽式
	900タイプ	GB731	900×640×50 mm	850×590 mm	14,500円(税抜)	ドラム タテ 2槽式
	640タイプ	GB724	640×640×55 mm	590×590 mm	12,500円(税抜)	ドラム タテ
	740タイプ	GB745	740×640×55 mm	690×590 mm	13,500円(税抜)	ドラム タテ 2槽式
	ランドリータイプ	GB703	890×790×53 mm	840×740 mm	15,100円(税抜)	ドラム タテ 2槽式
排水口無し	Mタイプ	GB605J	640×640×50 mm	596×596 mm	5,400円(税抜)	ドラム* タテ
		GB606J	840×540×50 mm	796×496 mm	5,400円(税抜)	2槽式

- 防水フロアー・排水トラップ設置には工事が必要です ※フロアーあて板N-MH3を設置すればご使用できます
- 本体に排水ホースを接続すると防水フロアーに入らない場合もあります ▶詳しくはこのページ下へ

洗濯機用トレー ㊟ (パナソニック(株)アプライアンス社製 ランドリー・クリーナー(事)サービス部品) (トレーには排水口はありません)

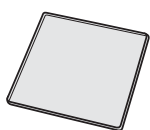

種類	品番	色	寸法(外寸)(幅×奥行×高さ)	メーカー希望小売価格
タテ 全自動洗濯機用	AXW18B-F1	ホワイトアーモンド	585×585×10 mm(厚み3 mm) ●600 mm・554 mm幅ボデイ用	3,700円(税抜)
	AXW18B-1	ホワイトアーモンド	555×555×10 mm(厚み3 mm) ●520 mm幅ボデイ用	2,550円(税抜)
2槽式 2槽式洗濯機用	AXW18B-2	ホワイトアーモンド	675×410×10 mm(厚み3 mm)	2,550円(税抜)
大型2槽式 洗濯機用	AXW18B-3	ホワイトアーモンド	795×470×12 mm(厚み3 mm)	3,700円(税抜)

据え付け面が弱いとき

床を補強するには



補強板の裏側に
両面テープを貼り、
床に固定する。

床に直接設置する場合、
真下排水するときに
NSD-600 ㊟
メーカー希望小売価格
11,000円(税抜)

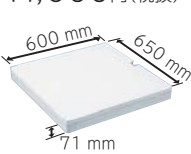

防水フロアーを補強するには

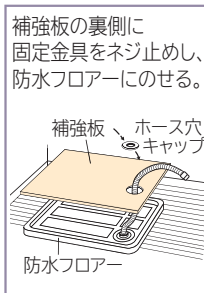

補強板の裏側に
固定金具をネジ止めし、
防水フロアーにのせる。

床の補強や防水フロアー
(幅640 mmタイプ)に
NSD-630 ㊟
メーカー希望小売価格
8,000円(税抜)

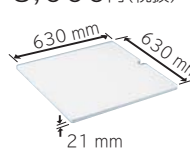

防水フロアー
(幅800 mmタイプ)に
NSD-790 ㊟
メーカー希望小売価格
8,000円(税抜)



防水フロアー
(幅900 mmタイプ)に
NSD-890 ㊟
メーカー希望小売価格
8,000円(税抜)



本体の高さを調節したいときに便利な部品

全自動専用設置台 ㊟㊿ タテ

敷居越しの排水など、本体を高くしたい時に使用します。
設置面が108 mm高くなります。

- ・直付けタイプのユニット台は使用できません
- ・ドラム式洗濯機は使用できません

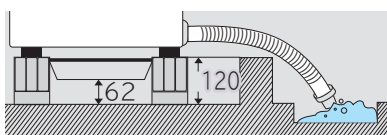

NSD-8

メーカー希望小売価格 6,000円(税抜)
寸法は機種に応じて変わります。
(600 mm幅ボデイのNA-FW120V1・FA120V1、
520 mm幅ボデイのNA-FA70H6・F70PB12・
F60PB12・F60B12・F50B12、旧タイプの
NA-F22A2は設置できません)

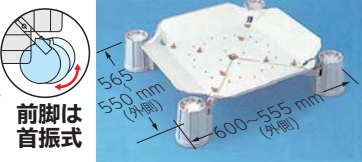

フロアーあて板 ㊟㊿ ドラム タテ

フロアーあて板を使用すると、本体と設置面の高さ
スペースを約2 cm確保できます。2枚まで重ねられます。

N-MH3

メーカー希望小売価格 1,000円
(税抜・取付工事費別)

フロアーあて板
1セット
使用例

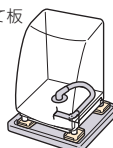

樹脂製(1セット4個組)

120 mm



フロアーあて板
2セット
使用例

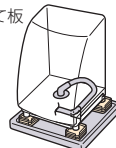

- 排水・給水ホースの長さが足りない場合は、延長用ホースをつないでください ▶詳しくはP.49

調整ゴムシート ㊟ タテ

高さを調整して本体を
水平にするときに

AXW338-6SB0

メーカー希望小売価格 300円(税抜)

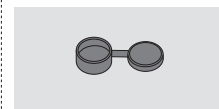

ドラム式洗濯乾燥機

*価格はすべてオープン価格です
 *オープン価格商品の価格は販売店にお問い合わせください
 *製品写真は印刷物ですので実際の色とは異なる場合があります

洗濯・脱水容量 乾燥容量

・記載の標準使用水量、消費電力量、目安時間は、定格時「おまかせ」コースの場合です

レギュラードラム

<p>NA-VX9900L (左開きタイプ) new</p> <p>11 kg 日本製 6 kg</p>  <p>-W(クリスタルホワイト) -N(ノーブルシャンパン) 右開きタイプNA-VX9900R(-N)(-W)もあります。</p>	<p>NA-VX8900L (左開きタイプ) new</p> <p>11 kg 日本製 6 kg</p>  <p>-W(クリスタルホワイト) 右開きタイプNA-VX8900R(-W)もあります。</p>	<p>NA-VX7900L (左開きタイプ) new</p> <p>10 kg 日本製 6 kg</p>  <p>-W(クリスタルホワイト) 右開きタイプNA-VX7900R(-W)もあります。</p>	<p>NA-VX3900L (左開きタイプ) new</p> <p>10 kg 日本製 6 kg</p>  <p>-W(クリスタルホワイト)</p>
--	---	--	---

掲載ページ	P.17	P.17	P.18	P.18
洗浄機能	液体洗剤・柔軟剤 自動投入			
	温水機能 (約60℃除菌・約40℃においスッキリ・約40℃つけおき・約40℃おまかせ・ new 約40℃おしゃれ着・約30℃おしゃれ着・約15℃)			
	泡洗浄W			泡洗浄
	浸透ジェットシャワー			
	スピンドリング洗浄/3D見張りセンサー/スパイラルドラム			
乾燥機能	new パワフル淹すすぎコース※1/どろんこコース/おうちクリーニングコース			
	ヒートポンプ乾燥方式(低温除湿タイプ)/エコヒートポンプエンジン/除菌乾燥※2			
	ふんわりジェット乾燥	ジェット乾燥		
	ダニバスターコース/化粧60分コース			ダニバスターコース
清潔機能	「ナノイー」花粉ケアコース			
	「ナノイー」槽クリーン		自動槽乾燥	
	自動槽洗浄/カビクリーンタンク(ステンレス槽)			
	槽洗浄コース 約11時間		槽洗浄コース 約6時間/約11時間	
	約30℃槽洗浄コース 約3時間			
節水・省エネ性能	熱交換器自動洗浄			
	エコナビ(水温・衣類の量・衣類の質)			エコナビ(衣類の量・質)
IoT機能	インバーター制御			
	スマホで洗濯			
操作のしやすさ	カラータッチパネル		ホワイト液晶操作パネル	
	LED操作パネル			
標準使用水量(約)	定格洗濯時 78 L			
	定格洗濯乾燥時 55 L(乾燥時0 L※4)			
消費電力(約)	電動機/湯沸かし用電熱装置		230 W/—	
	最大		1,190 W(洗濯時) 850 W(乾燥時)	
消費電力量(約)	定格洗濯時		68 Wh 70 Wh	
	定格洗濯乾燥時(標準/省エネ)※6		890 Wh/620 Wh 930 Wh/620 Wh 960 Wh/680 Wh 990 Wh/680 Wh	
目安時間(約)	定格洗濯時		32分 30分	
	定格洗濯乾燥時(標準/省エネ)※6		98分/165分 114分/185分	
運転音※8(約)[単位: dB]洗濯時/脱水時/乾燥時 32/41/46 32/42/46				
コース設定	お好み設定 水位・洗い時間・すすぎ回数・脱水時間・乾燥時間			
	毛布洗い 洗濯のみ: 6 kg以下※9、洗濯~乾燥: 3 kg以下(シングルサイズマイヤー毛布)			
	ふとん洗い※12 洗濯のみ可能(化粧100%のシングルサイズ掛けふとんで、中わたが1 kg以下のもの)			
糸くずフィルター new 排水フィルター/ new 乾燥フィルター				
バスポンプ	●	●	●	●
安全機構(ドアロック/チャイルドロック)	●	●	●	●
清潔仕様	バツフル・バックフィルター(抗菌※13 Ag成分)			
総外形寸法(幅×奥行×高さ)給・排水ホースを含む	639×722×1,058 mm		639×722×1,021 mm	
ボディ幅	600 mm			
対応防水フロアー※14	奥行内寸 540 mm以上・幅内寸 590 mm以上(▶詳しくはP.50)			
排水ホース取り出し※15	左・右・後方3方向+真下(伸縮式)			
質量(約)	79 kg		75 kg	

※1 NA-VX9900の「パワフル淹すすぎ」コースと、VX8900・VX7900・VX3900・VGシリーズの「淹すすぎ」コースは名称は異なりますが性能は同じです ※2 <「除菌乾燥」による衣類の除菌について> [試験機関] (一財) 日本食品分析センター [試験成績書発行年月日] 2015年7月15日 [試験成績書発行番号] 第15053786001-0101号 [試験方法] 菌液付着試験布の生菌数測定 [除菌方法] 加熱温風による [対象部位] ドラム内の衣類 [試験結果] 菌の減少率99%以上(自社換算値) ※3 ご使用の際は換気が必要です ※4 熱交換器自動洗浄の使用水量は含まれません ※5 排水経路を水封するための使用水量は含まれません ※6 衣類に合わせて、乾燥の種類が選べます ※7 所要時間は室温20℃の場合です。給水・排水時間を含んでいます。コース運転内容を切り換えると、記載の所要時間とは異なります ※8 運転音の表示は日本電機工業会洗濯機性能評価基準によるものです ※9 3 kgを超えるときは別売の洗濯キャップが必要です。キャップを取り付けずに洗うと本体やふとんなどが損傷する場合があります ※10 ダブルサイズマイヤー毛布 ※11 シングルサイズマイヤー毛布 ※12 ふとん洗いには別売の洗濯キャップが必要です。「手洗い」表示で化粧100%のもの、羽毛ふとんは、ドラム式洗濯乾燥機では洗えません

機能説明

下記以外の機能の説明は、各機能の掲載ページをご覧ください

スマホで洗濯

スマートフォンアプリと連携し、外出先から洗濯の操作を可能にする機能です。

液体洗剤・柔軟剤 自動投入

液体合成洗剤や柔軟剤を入れておけるタンクを搭載し、洗濯のたび最適な量を自動で計量して投入します。

スピンドリング洗浄

たたく・もむ・押す、3つの洗い方とシャワーによって、汚れを素早く取り去ります。

3D見張りセンサー

槽の中の衣類の状態をセンサーで判別し、ドラム槽の回転速度を制御。衣類を効果的に動かします。

スパイラルドラム

ドラム槽内壁の突起が、こすり洗い効果を発揮します。



エコヒートポンプエンジン

ヒートポンプユニットをドラム上部に配置し、風路を短くすることで、ドラム槽に入る風の勢いを損なうことなく、乾燥できます。

低温風パワフル乾燥(ヒーター排気式)

室温プラス約15℃の低温風を後方から当てて衣類を乾燥。約2.6 m³/分の大風量で、シワを抑えて仕上げます。

ホワイト液晶操作パネル

見やすいホワイト液晶に大きな文字を表示。時間や洗剤量がひとめでわかります。

エコナビ運転を判定するセンシング対象の違い

機種	ドラム		
	VX9900 VX8900 VX7900	VX3900	VG2300 VG1300
衣類の量	洗濯 節電・時短	乾燥 節電	洗濯 節電・時短
衣類の質 水分の抜けやすい素材	乾燥 節電	—	—
水温	洗濯 節電・時短	—	洗濯 節電・時短
機種	タテ型		
	FW120V1・FW100S6 FW90S6・FW80S6	FA120V1・FA100H6 FA90H6・FA80H6 FA70H6・JFA805	
衣類の量	—	—	
衣類の質 水分の抜けやすい素材	乾燥 節電・時短	—	
水温	洗濯 節電・時短	洗濯 節電・時短	

・機種により、エコナビが働く行程は異なります。

インバーター制御

モーターの回転を変化させて運転制御し、消費電力・運転音を抑えます。

ヒーターセンサー式(水冷除湿タイプ)

ヒーターで衣類を乾燥。衣類の乾き具合をセンサーが感知して、自動ストップします。湿気を含んだ空気を水道水で冷やし、水滴に変えて機外に排出するので、室内に熱気と湿気がこもらず快適です。

予約タイマー

洗濯終了時間を24時間後まで予約できます。

残り時間表示

運転が終了するまでの残り時間を表示します。

安全機構(ドアロック・ふたロック/チャイルドロック)

ドアロック・ふたロック時は運転中や予約中にドアやふたが開かないようにロックします。チャイルドロック時は運転終了後や電源「切」時もドアやふたが開かないようにします。

キューブ

NA-VG2300L

(左開きタイプ)

10 kg 日本製
5 kg



-X(プレミアムステンレス)

右開きタイプNA-VG2300R(-X)もあります。

P.23

NA-VG1300L

(左開きタイプ)

10 kg 日本製
5 kg



-P(ピンクゴールド) -S(シルバーステンレス)

右開きタイプNA-VG1300R(-S)もあります。

P.24

NA-VG730L

(左開きタイプ)

7 kg 日本製
3.5 kg



-S(プラストシルバー)

右開きタイプNA-VG730R(-S)もあります。

P.24

液体洗剤・柔軟剤 自動投入

温水機能 (約60℃おまかせ・約40℃においスッキリ・約40℃つけおき・約40℃おまかせ・**new**約40℃おしゃれ着・約30℃おしゃれ着・約15℃)

泡洗浄W

new 滝すすぎコース※1/おうちクリーニングコース

低温風パワフル乾燥(ヒーター排気式)※3

「ナノイー」花粉ケアコース

「ナノイー」槽クリーン

槽洗浄コース 約11時間

約30℃槽洗浄コース 約3時間

エコナビ(水温・衣類の量)

スマホで洗濯

静電タッチパネル

LED操作パネル

78 L

65 L(乾燥時 0 L※5)

230 W/1,000 W

1,190 W(洗濯時)

70 Wh

1,980 Wh/—

30分

195分/—

32/42/46

洗い時間・すすぎ回数・脱水時間・乾燥時間

洗濯のみ: 4.2 kg以下※9 ※10 洗濯～乾燥: 3 kg以下※11

洗濯のみ: 3 kg以下※11

洗濯～乾燥: 3 kg以下※11

洗濯のみ可能(化繊100%のシングルサイズ掛けふとんで、中わたが1kg以下のもの)

new 排水フィルター/乾燥フィルター

●

●

—

●

●

●

バックル・バックフィルター(抗菌※13 Ag成分)

639×665×1,050 mm

639×600×1,050 mm

600 mm

奥行内寸540 mm以上・幅内寸590 mm以上(▶詳しくはP.50)

左・右・後方3方向+真下(伸縮式)

74 kg

70 kg

※13 (抗菌効果について) 【試験機関】(財)日本化学繊維検査協会 【試験方法】JIS Z 2801 (抗菌加工製品—抗菌性試験方法・抗菌効果) 【抗菌方法】樹脂部内にあるAg成分(銀イオン)によって細菌の活性を抑制【対象部分】バックフィルターとバックル 【試験結果】24時間後、99.9%以上の抗菌効果 *上記試験は2種類の菌でのみ実施 ※14 防水フロアー奥行内寸が540 mm 以上でも左右の幅内寸が小さい場合は排水トラップが洗濯機の下に位置する場合があります ※15 設置場所の条件によって、別売の設置用部材が必要な場合があります ●電源コードの長さは全機種とも約1.9 mです ●付属の給水ホースの長さは全機種約80 cmです ●付属の風呂水ホースの長さは約4 mです ●洗濯量はJIS(日本工業規格)で規定の布地を洗濯した場合のもので、洗濯物の種類・大きさ・厚さなどによって洗える量が異なります

室温・水温、水道水圧、設置・排水条件、衣類の量や種類、衣類の片寄り、風呂水の使用などにより、使用水量・消費電力量・運転時間が増減します

*価格はすべてオープン価格です
 *オープン価格商品の価格は販売店にお問い合わせください
 *製品写真は印刷物ですので実際の色とは異なる場合があります

洗濯・脱水容量 乾燥容量

機能の説明は、P.52と各機能の掲載ページをご覧ください
 ・記載の標準使用水量、消費電力量、目安時間は、定格時「おまかせ」コースの場合です

		洗濯乾燥機				
		NA-FW120V1	NA-FW100S6	NA-FW90S6	NA-FD80H6	NA-FA120V1
		12 kg 6 kg	10 kg 日本製 5 kg	9 kg 日本製 4.5 kg	8 kg 日本製 4.5 kg	12 kg BIG 120L RAD
		-S(シルバー)	-T(ブラウン)	-W(ホワイト)-N(シャンパン)	-N(シャンパン)	-S(シルバー) -W(ホワイト)
掲載ページ		P.37	P.37	P.38	P.38	P.39
洗淨機能 掲載ページ P.25~26 P.29~32 P.34 P.42		new 温水機能(約40℃、約15℃)				new 温水機能(約40℃、約15℃)
		泡洗淨W		泡洗淨		泡洗淨W
		new パワフル滝洗いコース				new パワフル滝洗いコ
		フレグランスコース				
		温風つけおきコース		泥汚れつけおきコース		
乾燥機能 掲載ページ P.33		3Dセンサー/スパイラルタンク				スパイラルタンク
清潔機能 掲載ページ P.35~36		おうちクリーニングコース/からみほぐし				
		ヒーターセンサー式(水冷除湿タイプ)・除菌乾燥 ^{※1}				送風乾燥(化繊2 kg)
節水・省エネ性能 掲載ページ P.33		new ダニバスターコース				
		「ナノイー」槽クリーン/自動槽洗淨/カビクリーンタンク(ステンレス槽)		自動槽洗淨/カビクリーンタンク(ステンレス槽)		
		槽洗淨コース new 約6時間/約11時間		槽洗淨コース約12時間		槽洗淨コース new 約6
使いやすさ 掲載ページ P.27~28		槽乾燥コース				送風乾燥
		エコナビ(水温・衣類の質)				エコナビ(水温)
		インバーター制御				
		フラットフェイス FW120V1: new ビッグクリアウインドウ				new ビッグサークル投入口
		すっきりフロント/バック操作パネル FW120V1・FW100S6・FA120V1:ホワイト液晶、JFA805:ホワイトタッチ液晶、その他:LED表示				フラットフェイス
		予約タイマー/残り時間表示				
標準使用水量(約)	定格洗濯時	150 L	104 L	FW90S6 102 L FW80S6 97 L	97 L	150 L
	定格洗濯乾燥時	175 L	125 L	FW90S6 122 L FW80S6 117 L	117 L	
消費電力(約)	電動機(洗濯時)	495 W/湯沸かし用 電熱装置 1,000 W	385 W	FW90S6 315 W FW80S6 310 W	310 W	495 W/湯沸かし用 電熱装置 1,000 W
	最大(乾燥時)	1,270 W		1,100 W		
消費電力量(約)	定格洗濯時	98 Wh	62 Wh	FW90S6 57 Wh FW80S6 55 Wh	55 Wh	98 Wh
	定格洗濯乾燥時(20℃の時)	2,550 Wh	2,290 Wh	1,960 Wh		
目安時間 ^{※2} (約)	定格洗濯時	43分	35分	FW90S6 38分/FW80S6 37分	37分	43分
	定格洗濯乾燥時	240分	210分	189分		
運転音 ^{※3} (約)[単位:dB]		洗濯時 37/脱水時 37/乾燥時 46	洗濯時 37/脱水時 37/乾燥時 45	洗濯時 32/脱水時 37/乾燥時 45		洗濯時 37/脱水時 39
コース設定	お好み設定	水量(L)・洗い時間・すすぎ回数・脱水時間・乾燥時間				
	毛布洗い	洗濯ネット不要、洗濯のみ:6 kg以下、洗濯~乾燥:3.6 kg以下	洗濯ネット不要、洗濯のみ:4.2 kg以下、洗濯~乾燥:3 kg以下			洗濯ネット不要、洗濯のみ:6 kg以下
	ふとん洗い ^{※6}	● 洗濯のみ可能 ^{※7}				
糸くずフィルター(ビッグフィルター約160 mL)		ビッグフィルター:2ヶ所 ^{※8} /乾燥フィルター ^{※9}		ビッグフィルター:2ヶ所 ^{※10} /乾燥フィルター ^{※9}		ビッグフィルター:2ヶ所 ^{※8}
バスポンプ		●	●	●	●	●
安全機構(ふたロック / チャイルドロック)		●	●	●	●	●
総外形寸法(幅×奥行×高さ)給・排水ホースを含む		643×672×1,073 mm		599×648×1,071 mm		643×672×1,056 mm
ボディ幅		600 mm		554 mm		600 mm
対応防水フロアー ^{※11}		奥行内寸 540 mm以上・幅内寸 590 mm以上(▶詳しくはP.50)		奥行内寸 540 mm以上		奥行内寸 540 mm以上・幅内寸 590 mm以上(▶詳しくはP.50)
排水ホース取り出し ^{※12}		左・右・後方3方向(伸縮式)				
質量(約)		58 kg	47 kg			53 kg

※1 <「除菌乾燥」による衣類の除菌について> [試験機関] (一財) 日本食品分析センター [試験成績書発行年月日] 2018年4月3日 [試験成績書発行番号] 第18008670001-0101号 [試験方法] 菌付着試験布の生菌数測定 [除菌方法] 加熱温風による [対象部位] 洗濯・脱水槽内の衣類 [試験結果] 菌の減少率99%以上(自社換算値) ※2 所要時間は室温20℃の場合です。給水・排水時間を含んでいます。コース運転内容を切り換えると、記載の所要時間とは異なります ※3 運転音の表示は日本電機工業会 洗濯機性能評価基準によるものです ※4 脱水立ち上がり時、間欠的に音が出ますが異常ではありません ※5 すすぎ回数の変更については取扱説明書をご確認ください ※6 ふとん洗いには別売の洗濯キャップが必要です。「手洗い」表示で化繊100%のもの。羽毛ふとんは一部洗えないものがあります ※7 化繊100%のシングルサイズ掛けふとんで、中わたが羽毛の場合は1.3 kg以下、化繊の場合は1.5 kg以下のもの ※8 糸くずフィルター-AWX22A-9MB0が適合

全自動洗濯機

NA-FA100H6	NA-FA90H6	NA-FA70H6	NA-JFA805	NA-F70PB12	NA-F60B12	NA-F50B12
10 kg <small>日本製</small>	9 kg	7 kg	8 kg <small>日本製</small>	7 kg <small>new</small>	6 kg <small>new</small>	5 kg <small>new</small>
-T(ブラウン) -W(ホワイト)	-N(シヤンパン)-W(ホワイト) -W(ホワイト)-N(シヤンパン)	-W(ホワイト)	-W(クリスタルホワイト)	-T(ブラウン)	-S(シルバー)	-N(シヤンパン)
P.39	P.40	P.40	P.41	P.42	P.42	P.42
泡洗浄			ビッグウェーブ洗浄			
コース			香りしっかりコース			
泥汚れつけおきコース			つけおきコース			
			スパイラルタンク			
手洗いコース			送風乾燥 (化繊2 kg) (化繊2 kg) (化繊1.5 kg)			
(化繊2 kg)	(化繊2 kg)	(化繊2 kg)				
カビクリーンタンク(ステンレス槽)			槽洗浄コース(約11時間)/槽カビ予防コース			
送風乾燥						
時間/約11時間						
FA120V1: <small>new</small> ビッグクリアウインドウ						
104 L	FA90H6 102 L FA80H6 97 L	92 L	109 L	F70PB12 119 L F60PB12 116 L	116 L	114 L
—			—			
385 W	FA90H6 350 W FA80H6 345 W	280 W	345 W	F70PB12 480/545 W F60PB12 400/445 W (50/60 Hz)	400/445 W (50/60 Hz)	400/430 W (50/60 Hz)
—			—			
62 Wh	FA90H6 57 Wh FA80H6 55 Wh	52 Wh	58 Wh	F70PB12 112/117 Wh F60PB12 103/104 Wh (50/60 Hz)	103/104 Wh (50/60 Hz)	90/100 Wh (50/60 Hz)
—			—			
35分	FA90H6 38分/FA80H6 37分	36分	40分	F70PB12 43分/F60PB12 42分	42分	40分
—			—			
洗濯時 37/脱水時 39	洗濯時 32/脱水時 39		洗濯時 32/脱水時 41	洗濯時 37/脱水時 ^{※4} 46		洗濯時 39/脱水時 ^{※4} 49
水量(L)・洗い時間・すすぎ回数・脱水時間			水位・洗い時間・ すすぎ回数・脱水時間	水量(L)・洗い時間・ すすぎ回数・脱水時間		水量(L) 行程は選ぶことができます。(ただし洗い・脱水時間は不可) ^{※5}
洗濯ネット不要、洗濯のみ: 4.2 kg以下		洗濯ネット不要、 洗濯のみ: 3 kg以下	洗濯ネット不要、 洗濯のみ: 4.2 kg以下	洗濯ネット必要、 洗濯のみ: 3 kg以下		洗濯ネット必要、洗濯のみ: 2.8 kg以下
● 洗濯のみ可能 ^{※7}		—	●	—		—
ビッグフィルター: 2ヶ所 ^{※10}	ビッグフィルター: 2ヶ所 ^{※8}		ビッグフィルター: 2ヶ所 ^{※10}	ビッグフィルター: 1ヶ所 ^{※8}		
●	●	●	●	●	—	—
●	●	●	●	●	●	●
599×648×1,071 mm	599×610×1,012 mm	564×573×1,021 mm	599×626×1,017 mm	562×572×957<907> mm <>内はNA-F60PB12	562×572×880 mm	
554 mm			520 mm	554 mm	520 mm	
奥行内寸 540 mm以上			奥行内寸 540 mm以上			
左・右・後方3方向(伸縮式)		左・右2方向(後出し・伸縮式)	左・右・後方3方向(伸縮式)	左・右2方向(後出し・伸縮式)		
41 kg	39 kg	33 kg	40 kg	F70PB12 30 kg F60PB12 29 kg	28 kg	

※9 フィルターA (AXW22A-8SV0) + フィルターB (AXW2258-8SV0) ※10 糸くずフィルターAXW22A-9MA0が適合 ※11 防水フロアー奥行内寸が540 mm以上でも左右の幅内寸が小さい場合は排水トラップが洗濯機の下に位置する場合があります ※12 3方向交換: 排水ホースを左・右・後の3方向から取り出せます。2方向交換: 排水ホースを左・右どちらからでも取り出せます。設置場所の条件によって、別売の設置用部品が必要な場合があります ●電源コードの長さは全機種とも約1.9 mです ●付属の給水ホースの長さは全機種約80 cmです ●付属の風呂水ホースの長さは約4 mです ●洗濯量はJIS (日本工業規格) で規定の布地を洗濯した場合のものです。洗濯物の種類・大きさ・厚さなどによって洗える量が異なります

室温・水温、水道水圧、設置・排水条件、衣類の量や種類、衣類の片寄り、風呂水の使用などにより、使用水量・消費電力量・運転時間が増減します



安全に関するご注意

＜ドラム式洗濯乾燥機・洗濯乾燥機・全自動洗濯機・2槽式洗濯機・電気衣類乾燥機＞

●ご使用の際は、取扱説明書をよくお読みのうえ正しくお使いください。

●このカタログに記載の商品は国内一般家庭用です。●消費電力が1 kW以上の機器は、定格15 A以上の電源コンセントに直接接続してお使いください。火災の原因となります。●アース線を実際に取り付けてください。故障や漏電のときに感電する恐れがあります。アースの取り付けは販売店にご相談ください。●浴室など湿気が多い場所や風雨にさらされる場所には据え付けしないでください。感電、火災、故障、変形などの恐れがあります。●防水性のシートや衣類は洗濯および脱水しないでください。脱水中に異常振動を起こし本体の損傷やけがをする恐れがあります。

●子供をドラム内に入れさせない。ドラム内に閉じ込められて窒息したり、やけど、感電、けが、おぼれる恐れがあります。●食用油、動物系油、機械油、ドライクリーニング油、美容オイル(ボディオイル、エステ系のオイルなど)、ベンジンやシンナー、ガソリンなどの付着した衣類やポリプロピレン繊維製品(ふとんのわたなど)や樹脂(セルロース系)は洗濯後でも絶対に乾燥機に入れて乾燥させないでください。火災の恐れがあります。●アース線のカシメ管への取り付けは絶対にしないでください。



経年劣化に係る安全上のご注意

- 洗濯機(洗濯乾燥機は除く)は長期使用製品安全表示制度の対象商品です。
- 機器本体には「製造年」「設計上の標準使用期間」「経年劣化についての注意喚起」の表示をしております。
- 長期にわたりお使いいただくと発火・けが等の事故に至る恐れがありますので、音やにおいなど製品の変化にご注意ください。

愛情点検

●長年ご使用の洗濯機・衣類乾燥機の点検を!



こんな症状はありませんか

●槽が止まりにくい ●水もれする(ホース、水槽、給水栓継手) ●こげくさい臭いがしたり、運転中に異常な音や振動がある ●本体にさわるとビビリ電気を感ずる ●据付けが傾いたりグラグラしている ●スイッチを入れても動かないときがある ●タイマーが途中で止まることがある ●電源コードや差し込みプラグが異常に熱い ●その他の異常・故障がある

ご使用中止

事故防止のため水栓を閉じ、コンセントから電源プラグを抜き、販売店に点検をご依頼ください。

保証書に関するお願い

- 商品には保証書を添付しております。ご購入の際は、必ず保証書をお受取のうえ、保存ください。尚、店名、ご購入期日の記載のないものは無効となります。
- 製造番号は安全確保上重要なものです。お買上げの際には商品本体に製造番号が表示されているか、また、保証書記載の製造番号と一致しているかお確かめください。

補修用性能部品保有期間

- 当社では、縦型洗濯乾燥機・洗濯機の補修用性能部品を製造打切後7年、ドラム式洗濯乾燥機・ドラム式洗濯機・衣類乾燥機は製造打切後6年保有しています。

一般家庭以外の目的で使用する場合は

●美容院、美容院などの業務用使用、また寮や病院など共同のご使用で1日の使用時間が一般家庭に比べて極端に長い場合には、短時間で部品交換(ベルト、プーリー、フィルター、ファンなど)が必要になります。このようなご使用は、保証期間中であっても原則として保証の対象外となります。お買上げの販売店にご相談の上、定期的な点検・掃除を依頼してお使いになることをおすすめします。

その他使用上の注意

洗濯機・洗濯乾燥機を正しくお使いいただくために
●電気容量やコンセント形状は製品に合ったものをご使用ください。
●水道水圧は0.03~1 MPaが適切です。●床面強度が十分な場所に、水平に設置してください。●排水口や防水フロアの排水トラップに糸くず等がたまっていないか定期的にご確認ください。排水異常や運転時間が長くなる等の原因になります。
●風呂水循環システムをご使用の場合は、システムメーカーにご確認ください。●冬期凍結の恐れがある場所には設置しないでください。●井戸水をお使いの場合は、水質により異物の混入や黒カビが発生する場合があります。

衣類乾燥機・洗濯乾燥機を正しくお使いいただくために
●窓や換気扇などで換気のできる場所に設置してください。●海浜地区で潮風が直接あたる場所や温泉地帯など周囲の雰囲気有特殊な場所での使用の際は、販売店とよくご相談ください。また、調理場や機械工場など、油煙の多い場所での設置は避けてください。●乾燥してはいけないもの:ウール・絹製品、毛皮・皮革製品、タンブラー(回転式)禁止表示、平干し表示のあるもの。(※綿・麻の繊維でも少し縮むことがあります。) ●契約電力が小さい場合は電気工事店にご相談の上、電気工事をしてください。●水や湿気、直射日光が直接あたる所は避け水平に設置してください。●壁かけ使用の場合は別売のフックセットを使用し、衣類乾燥機と洗濯物の重さに十分耐えられる壁面に取り付けてください。●乾燥後の衣類に静電気が発生する場合があります。洗濯時に市販の柔軟剤または、乾燥時に市販の乾燥機用柔軟仕上げ剤をご使用ください。●キャスターのついた台等に製品をのせるとけがをする恐れがあります。また、振動や音の原因となります。指定部材以外にはのせないでください。
※製品を収納キャビネット等に組み込まれますと、法令に違反する場合があります。事前に関係各所へお問い合わせください。



パナソニックグループは環境に配慮した製品づくりに取り組んでいます

詳しくはホームページで panasonic.com/jp/sustainability



未来のために、いま選ぼう。

省エネ

省エネを徹底的に追求した家電製品をお客様にお届けし、商品使用時のCO₂排出量削減を目指します。

省資源

新しい資源の使用量を減らし、使用済みの家電製品などから回収した再生資源を使用した商品を作り、資源循環を推進します。

化学物質

パナソニック製品は、特定の環境負荷物質*の使用を規制するRoHS指令の基準値にグローバルで準拠しています。
※鉛・カドミウム・水銀・六価クロム・特定臭素系難燃剤

CLUB Panasonic オーナーズサービス

詳しくはこちら

club.panasonic.jp/owners



お持ちのパナソニック商品のご愛用者登録で、商品サポートサービスや、メンバー限定の特別イベント、キャンペーンをご利用いただけます。

情報セキュリティ

ISO27001

お客様の個人情報を取り扱う部門で国際標準規格であるISO27001を取得し、適切に情報管理を行う仕組みを構築しています。

当社のISO27001認証取得事業場はホームページをご覧ください。
panasonic.com/jp/privacy-policy



表示を正しく
家電公取協会員

パナソニックは、適正な表示を推進しています。

パナソニック

家事商品 ご相談窓口(受付9時~18時)
当社製品のお買物・取り扱い方法・その他ご不明な点は右記にご相談ください。



0120-878-691
携帯・PHS OK 携帯電話・PHSからもご利用いただけます。

○上記番号をご利用いただけない場合 ……06-6907-1187
○FAX ……0120-878-236

スマートフォンを使った
無線アクセス機能
ご相談窓口

お問い合わせはこちら ▶ 0120-878-832 (受付9時~18時)

ご相談窓口における お客様の個人情報のお取り扱いについて

パナソニック株式会社およびグループ関係会社は、お客様の個人情報をご相談対応や修理対応などに利用させていただき、ご相談内容は録音させていただきます。また、折り返し電話をさせていただくために発信番号を通知いたしております。なお、個人情報を適切に管理し、修理業務等を委託する場合や正当な理由がある場合を除き、第三者に開示・提供いたしません。個人情報に関するお問い合わせは、ご相談いただきました窓口にご連絡ください。

お買い求めは技術とサービスを誇る当店へどうぞ…

このカタログの内容についてのお問い合わせは、左記の販売店にご相談ください。または、パナソニック家事商品ご相談窓口におたずねください。

パナソニック株式会社 アプライアンス社
コンシューマーマーケティング ジャパン本部
〒140-0002 東京都品川区東品川11-39-9

このカタログの記載内容は2018年12月1日現在のものです。

NA-JJR1812

●製品の色は印刷物ですので実際の色と若干異なる場合があります。●製品の定格およびデザインは改善等のため予告なく変更する場合があります。●実際の製品には、ご使用上の注意を表示しているものがあります。

●パナソニックホームページ panasonic.com/jp パナソニックの最新情報をインターネット上でご覧ください。

この印刷物は当社の「紙・印刷物グリーン購入ガイドライン」に適合しています。